

# JEPSON POWER®

GERMANY  
Leading Through Innovation since 1984



dry cutting technology | clean | fast | thin | ecological

## Der Katalog Prime Line







**1984 WORLD PREMIERE  
THE FIRST DRY CUTTER**

**OUR LATEST INNOVATION  
Ø 203mm CORDLESS CAS  
HAND DRY CUTTER 8203E**



## Jepson Power „Leading Through Innovation ...“

Seit 1984 ist das der Leitsatz von Jepson Power, dem Erfinder der Dry Cutter Technologie, innovativen, hochwertigen Maschinen und Sägeblättern für die Verarbeitung von Metallen und Verbundstoffen. Mit unserer Technologie verläuft der Sägeprozess schnell, fast gratfrei, ohne Kühlung und mit einer hohen Standzeit. Dank langjähriger Erfahrung, fachkompetenten Produktberatern und einer Research & Development Abteilung, ist Jepson Power in der Lage, innovative und maßgeschneiderte Lösungen zu entwickeln wie zum Beispiel speziell beschichtete Sägeblätter.

Für uns bedeutet Innovation, unsere Produkte ständig zu verbessern, gezielte Anwenderfreundlichkeit und hervorragenden Service zu leisten. Dies basiert auf unseren kontinuierlichen Investitionen in Forschung und Entwicklung. Unser Ziel ist es auch in Zukunft, neue Maßstäbe in der Branche mit unserer Dry Cutter Technologie zu setzen. Zukunftsweisende Innovationen, wie wir sie bereits durch Pionierarbeit in den 80er Jahren geleistet haben, unterstreichen unsere Position als Leader. Von der Idee zur Technologie, dafür stehen wir. Mit diesem Anspruch erlangte Jepson Power die Marktführerschaft mit seiner Dry Cutter Technologie in ihren bekannten gelb-blauen Farben.

Bereits heute werden die nächsten Generationen unserer Dry Cutter Maschinen mit ihren einzigartigen Sägeblättern in unserer deutschen Produktionsstätte in Eschweiler entwickelt und getestet. Unser täglicher Ansporn: schneller Sägen, bessere Standzeiten und größere Schnittbereiche zu erzielen! Als Weltmarktführer im Bereich schnellaufender HM-bestückter Sägeblätter und einer der Weltmarktführer im Bereich der tragbaren Elektrowerkzeuge, ist es unser ständiges Bestreben auch weiterhin die bestmöglichen und innovativsten Produkte auf Basis höchster Qualitätsstandards zu entwickeln.

  
**Pierre Michiels**  
Geschäftsführer

# INHALT

<b>ÜBERSICHT</b>	4 - 9
• Sägeblätter	4
• Sägen	6
• Kernbohrmaschinen	8
<b>DRYTECH® SÄGEBLÄTTER</b>	10 - 21
• HM-Sägeblätter für Metall	10
• Beschichtete HM-Sägeblätter	14
• HM Sägeblätter für Aluminium	15
• HM-Sägeblätter für Akkumaschinen	16
• HM Trennfräser	18
• Aurora - HM-Sägeblätter für Kohlenstofffaser	19
• Throw Away Sägeblätter	20
<b>DRY CUTTER MASCHINEN &amp; BEWÄHRTE LÖSUNGEN</b>	22 - 41
• Akkubetriebene Sägen	22
• Kapp- und Gehrungssägen	24
• Handkreissägen	32
• Pneumatische Sägen	39
<b>KERNBOHRTECHNOLOGIE</b>	42 - 71
• Magpro Kernbohrmaschinen	42
• Zubehör	60
• HSS-Co Kernbohrer	62
• Beschichtete Kernbohrer	66
• Kernbohrersets	68
• HSS-Kegelsenker	69
• HSS-Vollbohrer	69
• Gewindeschneidsysteme	70
<b>SPEZIALMASCHINEN FÜR METALL</b>	72 - 81
• Gewindeschneider	72
• Lochsäge	74
• Entgrat- & Anfasmaschinen	75
• Schleif- und Poliermaschinen	78
<b>PRODUKTSCHULUNGEN</b>	82
<b>JEPSON POWER WEBSITE &amp; SOCIAL MEDIA</b>	83

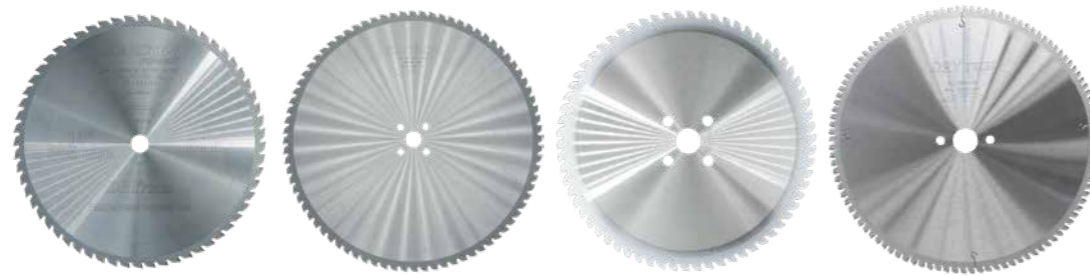

SÄGEBLÄTTER FÜR HANDWERK UND INDUSTRIE	HM-SÄGEBLÄTTER BAU UND INDUSTRIE	HM-SÄGEBLÄTTER INDUSTRIE / PRODUKTION	NSF HM-SÄGEBLÄTTER SPEZIALBESCHICHTET	HM-SÄGEBLÄTTER FÜR ALUMINIUM
Eco friendly Dry Cut Technology	✓	✓	✓	✓
Sägeblattdurchmesser* mm	137 - 355	100 - 730 (> Auf Anfrage)	230 - 355 (> Auf Anfrage)	100 - 600
Anwendungen / Materialien	Stahl, NE-Metalle, Kunststoffe, Verbundwerkstoffe, Edelstahl	Stahl, NE-Metalle, Kunststoffe, Verbundwerkstoffe, Edelstahl	Edelstahl	Aluminium, NE-Metalle
Geeignet für	Elektrowerkzeuge und halb- oder vollautomatische stationäre Maschinen	Voll- und halbautomatische Hochgeschwindigkeits-Stationäreinheiten	Elektrowerkzeuge und voll- und halbautomatische Hochgeschwindigkeits-Stationärgeräte	CNC-Bearbeitungszentren, Doppelgehrungssägen, Handsägen, halb- oder vollautomatische stationäre Maschinen
Arbeitsbereich mm	maschinenabhängig	maschinenabhängig	maschinenabhängig	maschinenabhängig
Schnittgeschwindigkeit m	abhängig vom Sägeblattdurchmesser	abhängig vom Sägeblattdurchmesser	abhängig vom Sägeblattdurchmesser	abhängig vom Sägeblattdurchmesser
Schnittbreite mm	1,8 - 3,4	1,0 - 3,6	2,0 - 2,2	1,8 - 4,2
Aufnahmebohrung* mm	16, 20, 25,4, 30	20, 25,4, 50, 60	25,4	20, 22, 30, 32
Mitnehmerbohrungen	kundenspezifisch	kundenspezifisch	kundenspezifisch	kundenspezifisch
Zähne	30 - 120	40 - 210	48 - 90	16 - 144
Nachschärfbar	✓	✓	✓	
Beschichtet		Auf Anfrage	✓	
Sondergrößen auf Anfrage	✓	✓	✓	✓
# Katalogseite	10	13	14	15

HM-SÄGEBLÄTTER LBS - SCHOCKRESISTENT	HM-SÄGEBLÄTTER FÜR EDELSTAHL (AKKUWERKZEUGE)	HM-TRENNFRÄSER FÜR METALL	HM-SÄGEBLÄTTER FÜR KOHLEFASER	THROW AWAY SÄGEBLÄTTER
✓	✓		✓	
137 - 255	137, 150, 165, 203	100 - 160	70 - 405	250 - 460
Stahl, NE-Metalle, Kunststoffe, Verbundwerkstoffe	Edelstahl	Edelstahl, Weichstahl, Aluminium	CFK, CFRTP, AFR, Kunststoffe, Glasfaser	Massivstahl, Edelstahl, NE-Metalle, Gusseisen
Akku-Werkzeuge	Akku-Werkzeuge	CNC-Bearbeitungszentren und automatische Sägen	Roboter, Fräszentren, 5-Achsen-CNC-Bearbeitungszentren, gängige Aluminium- und Holzbearbeitungsmaschinen	
maschinenabhängig	maschinenabhängig	maschinenabhängig	maschinenabhängig	maschinenabhängig
abhängig vom Sägeblattdurchmesser	abhängig vom Sägeblattdurchmesser	abhängig vom Sägeblattdurchmesser	abhängig vom Sägeblattdurchmesser	abhängig vom Sägeblattdurchmesser
1,0 - 1,4	1,5 - 1,7	1,0 - 3,0	1,0 - 4,0	2,0 - 2,7
16, 20, 25,4	16, 20, 25,4	16, 22	20, 22,2, 25,4, 30	32, 40, 50
kundenspezifisch	kundenspezifisch	kundenspezifisch	kundenspezifisch	kundenspezifisch
30 - 66	30 - 54	16 - 40	60 - 300	54 - 200
	✓			
✓	✓	✓	✓	✓
16	17	18	19	20

\*Kundenspezifische Größen / Bohrungen auf Anfrage





DRY CUTTER SÄGEN		HAND DRY CUTTER 8203E	PREMIUM SUPER DRY CUTTER 9435 T3	PREMIUM DRY CUTTER 9430 T3	DRY MITER CUTTER 9410 ND	SUPER HAND DRY CUTTER 8320	HAND DRY CUTTER 8230N	HAND DRY CUTTER 8203	HAND DRY CUTTER 8230 AIR	SUPER HAND DRY CUTTER 8320 AIR	PIPE DRY CUTTING MACHINE 180 AIR	
#	Artikelnummer	608295E	600560T3	600520T3	600651	608270	608280I	608295	608100	608200	608300Set	
	Eco friendly	✓	✓	✓	✓	✓	✓	✓	✓	✓	✓	
	Leistungsaufnahme	Watt	2.400	2.000	1.500	1.800	1.700	1.700	1.500	1.800	2.400	
	Betriebsspannung	18V	230V/50Hz oder 115V/60Hz	230V/50Hz	230V/50Hz	230V/50Hz oder 115V/60Hz	230V/50Hz oder 115V/60Hz	230V/50Hz				
	Bohrung	Ø 25,4 / 20	25,4	25,4	25,4	25,4	25,4	25,4/20	25,4	25,4	20/30	
	Leerlaufdrehzahl	min <sup>-1</sup>	3.500	1.400	1.400	1.700	2.600	3.700	1.700	1.200	1.800	
	Nettogewicht	kg	5,4	25	23	19	8,4	7,1	6,3	8,6	11	12,5
	Sägeblattgröße	mm	203	355	305	255	320	230	203	230	320	160-200
	Rund 90° Rund 45°	mm	67 x 6 42 x 6	Ø 140 / in Inox 125 Ø 102	Ø 115 Ø 85	Ø 70 x 4 Ø 60 x 4	120 x 6 -	82 x 6 56 x 6	67 x 6 42 x 6	82 x 6 56 x 6	120 x 6 -	300-1600 Zubehör abhängig -
	Quadratisch 90° Quadratisch 45°	mm	67 x 67 x 6 42 X 42 x 4 (Schifterschnitt)	125 x 125 80 x 80	100 x 100 85 x 85	70 x 70 x 4 60 x 60 x 4	120 x 120 x 6 -	82 x 82 x 6 56 x 56 x 4 (Schifterschnitt)	67 x 67 x 6 42 X 42 x 4 (Schifterschnitt)	82 x 82 x 6 56 x 56 x 4 (Schifterschnitt)	120 x 120 x 6 -	
	Rechteckig 90° Rechteckig 45°	mm	67 x 6 42 x 4 (Schifterschnitt)	105 x 155 75 x 100	85 x 160 85 x 85	100 x 70 x 4 60 x 60 x 4 (ohne Spannsystem)	120 x 6 -	82 x 6 56 x 4 (Schifterschnitt)	67 x 6 42 x 4 (Schifterschnitt)	82 x 6 56 x 4 (Schifterschnitt)	120 x 6 -	
	Winkel 90° Winkel 45°	mm	67 x 67 x 6 42 x 42 x 4 (Schifterschnitt)	125 x 125 80 x 80	100 x 100 85 x 85	70 x 70 60 x 60	120 x 120 x6 -	82 x 82 x 6 56 x 56 x 4 (Schifterschnitt)	67 x 67 x 6 42 x 42 x 4 (Schifterschnitt)	82 x 82 x 6 56 x 56 x 4 (Schifterschnitt)	120 x 120 x 6	
	Blech 90° Blech 45°	mm	10 8 (Schifterschnitt)				10	10 8 (Schifterschnitt)	10 8 (Schifterschnitt)	10 8 (Schifterschnitt)	10	
	Schnittiefe 90° Schnittiefe 45°	mm	67 42 (Schifterschnitt)				120 -	82 56 (Schifterschnitt)	67 42 (Schifterschnitt)	82 56 (Schifterschnitt)	120 -	
	Gehrungsschnitt			90 - 75 - 60 - 45°	90 - 75 - 60 - 45°	-45 - 0 - +45°						
	Schifterschnitt		✓					✓	✓	✓		
	Vibration	m/s <sup>2</sup>		1,19	0,53	0,52	1,4	1,0	1,0	< 2,5	< 2,5	< 2,5
	Vibrationsdämpfer			✓								
	Schalldruckpegel	dB(A)	87,3	100	100	100	99,0	88,5	88,5	103,3	95	98,0
	Absaugung					✓	✓			✓		
	Kabellänge	m		2,5	2,5	2,5	5	5	5			
	Soft Start		✓				✓	✓	✓			
	Betriebsdruck	bar							6	6	6	6
	Luftverbrauch	m <sup>3</sup> /min							2	2	3,0	
	Luftanschluss								R 1/2"	R 1/2"	R 3/3"	
	Katalogseite	22	24	26	30	32	34	38	40	39	41	





MAGPRO MAGNETBOHRMASCHINEN MADE BY JEPSON POWER		MAGPRO 35 KOMPAKT	MAGPRO 35	MAGPRO 35 ADJUST 1S MAGPRO 35 ADJUST 2S	MAGPRO TP 2000	MAGPRO 40/1S	MAGPRO 40/1S ADJUST SWIVEL	MAGPRO 40/2S	
#	Artikelnummer	490050	490150	490150 1 490150 2	490190N	490140K	490140S	490142	
	Leistungsaufnahme	Watt	1.100	1.100	1.100	1.100	1.100	1.100	
	Betriebsspannung	Hz	230V/50Hz	230V/50Hz	230V/50Hz	230V/50Hz	230V/50Hz	230V/50Hz 115V/60Hz	
	Kernbohrer max. Ø x L	mm	12 - 35 x 30	12 - 35 x 70	12 - 35 x 110	12 - 35 x 110	12 - 40 x 110	12 - 40 x 110	
	Vollbohrer max. Ø x L	mm	6 - 11 x 20 Weldon	13 x 110	13 x 140	13 x 110	13 x 140	13 x 140	
	Gewindeschneiden max. Ø x L	mm			M5 - M22				
	Kegelsenker max. Ø	mm		30				30	
	Vollbohren Leer/Last	rpm	650 / 390	620 / 350	450 / 270 730 / 440	550 / 200	625	625	650 / 405 1100 / 790
	Gewindeschneiden Leer/ Last	rpm				150 / 90			
	Geschwindigkeit Kernbohren 1 Leer/Last	rpm	650 / 390	620 / 350	450 / 270	550 / 330	625	625	1100 / 790
	Geschwindigkeit Kernbohren 2 Leer/Last	rpm			730 / 440				650 / 405
	Geschwindigkeit Kernbohren 3 Leer/Last	rpm							
	Geschwindigkeit Kernbohren 4 Leer/Last	rpm							
	R / L Lauf					auto reverse tap			
	Hub	mm	35	80	85 - 230	150	85 - 200	85 - 200	165
	Aufnahme		Weldon 19	Weldon 19	Weldon 19	Weldon 19	Weldon 19	Weldon 19	Weldon 19
	Quick Release		✓	optional	✓		✓	✓	
	Magnethaltekraft	N	15.000	15.000	17.000	15.000	10.500	10.500	17.000
	Magnetfußfläche	mm	165 x 80	165 x 80	175 x 90	165 x 80	158 x 76	158 x 76	175 x 85
	Swivel Base							✓	
	Kühlmittelzufuhr		extern	integriert, automatisch	integriert, automatisch	integriert, automatisch	integriert, automatisch	integriert, automatisch	integriert, automatisch
	Nettogewicht	kg	10	12	14 / 15	13,7	12	12	13
	Betriebsdruck	bar							
	Luftverbrauch								
	Luftanschluss								
#	Katalogseite	46	47	44	45	48	49	43	



MAGPRO 50/2S	MAGPRO 50/2S ADJUST	MAGPRO 60/2S	MAGPRO 60M20	MAGPRO 75/4S (SWIVEL BASE)	MAGPRO 80/4S	MAGPRO 100M30	MAGPRO 150M42	MAGPRO 200M52	MAGPRO 52 AIR
490170	490170 2	491170N	491170M20	490160 490160S	490184	491100N	491150N	491200N	490000
1.800	1.100	1.550	1.550	1.800	1.600	1.880	2.400	2.850	1.000
230V/50Hz	230V/50Hz	230V/50Hz	230V/50Hz	230V/50Hz	230V/50Hz 115V/60Hz	230V/50Hz	230V/50Hz	230V/50Hz	230V/50Hz
12 - 50 x 70	12 - 50 x 110	12 - 60 x 75	12 - 60 x 75	12 - 75 x 70	12 - 80 x 110	12 - 100 x 110	12 - 150 x 110	12 - 200 x 110	12 - 52 x 110
16 x 110	13 x 140	23 x 190	23 x 190	16 x 110 / 32 MK3	16 x 110 / 32 MT3	32 x 260	46 x 260	56 x 260	13 x 140
				M5 - M20	M4 - M22		M4-M30	M5-M42	M5-M52
50		55	55	55	55	63	63	63	
500 / 300	450 / 170			530 / 310	660 / 365				400 / 200
				210 / 120					
380 / 230	300 / 180	250 / 135	250 / 135	210 / 120	190 / 105	90(50)/70(40)	80 / 60	70 / 50	400 / 200
500 / 300	450 / 170	605 / 330	605 / 330	270 / 160	300 / 165	185(100)/145(80)	165 / 125	135 / 100	
				410 / 290	420 / 230	305(165)/245(135)	275 / 205	290 / 215	
				530 / 310	660 / 365	605(330)/485(265)	545 / 410	555 / 420	
				✓		✓	✓	✓	
100	85 - 230	190/240	190/240	100	85 - 270	260	300	330	260
Weldon 19	Weldon 19	Weldon 19/ MK 2	Weldon 19/ MK 2	Weldon 19/32, MK3	Weldon 19/32, MK3	Weldon 19/32, MK3	Weldon 19/32, MK4	Weldon 19/32, MK5	Weldon 19
optional	✓				optional				
32.000	17.000	15.300	15.300	32.000	17.000	17.600	20.500	26.800	8.000
200 x 100	175 x 90	178 x 94 x 44	178 x 94 x 44	200 x 100	220 x 110	210 x 105 x 70			216 x 86
				- / ✓					
integriert, automatisch	integriert, automatisch	integriert, automatisch	integriert, automatisch	integriert, automatisch	integriert, automatisch	integriert, automatisch	integriert, automatisch	integriert, automatisch	extern, automatisch
22,9	15	17	17	24,8 / 27	24	26	42	52	21,5
									6
									1,8
									R 3/8"1
50	51	52	53	54	55	56	57	58	59





## DRYTECH®- METALLSÄGEBLÄTTER trocken - schnell - gratfrei

Hartmetall- oder Cermet-Sägeblätter eignen sich für stationäre halbautomatische und vollautomatische Hochgeschwindigkeitssägeeinheiten.

Schnelles und gratfreies Sägen ohne Kühlmittel von Rohren und Profilen aus:  
Stahl, Edelstahl, Kunststoffe, Verbundwerkstoffe, Aluminium und andere Nichteisenmetalle

Die DryTech®-Sägeblätter können aufgrund einer Vielzahl unterschiedlicher Geometrien verschiedene Material- und Formbereiche sägen: Verkleidungen, Rohre, Verschlussprofile, Sandwichelemente, Verbundstoffe, Fensterprofile und Lüftungsprofile usw. Die spezielle Zahnform garantiert eine perfekte Schnittfläche und eine lange Standzeit der Sägeblätter.

- Dünnsste Schnittbreite
- Umweltschonend durch Trockenschnitttechnologie
- Kürzeste Sägezeiten dank hoher Schnittgeschwindigkeit
- Materialeinsparung durch Dünnschnitttechnologie
- Flexibler Einsatz in unterschiedlichen Materialien und Formen
- Mit Kunstharz gefüllte Laserschlitze reduzieren die Geräusentwicklung
- Sehr hohe Standzeiten
- Hervorragende Schnittqualität
- Bis zu 5-fach nachschärfbar durch großzügige Hartmetallverzahnung

Vibration während des Schnittes:

Jepson Power Sägeblatt 355/90Z



Wettbewerber Sägeblatt

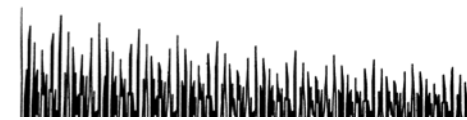

### Forschung & Entwicklung

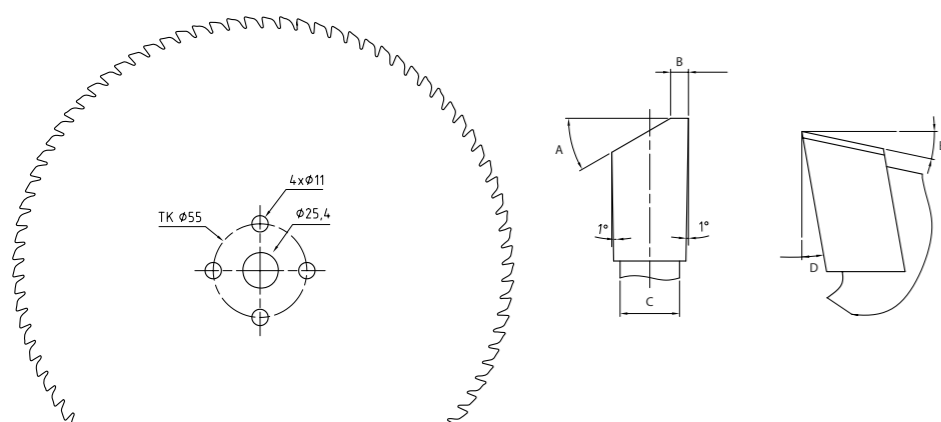

### Anlöten der Hartmetallzähne



### Lasern der Segmente



### Schärfen des Blattes



### Härtung durch Hitzebehandlung



### Kontinuierliche Qualitätskontrolle





# DRYTECH® SCHNELLAUFENDE HM-SÄGEBLÄTTER FÜR METALL FÜR HANDWERK & INDUSTRIE



Ø [mm]	Bohrung	Schnittbreite	Zähne	Max. rpm	Anwendung	Artikel-Nr.
137	20	1,50	30	4.000	Edelstahl	72113730I
150	20	1,50	42	4.000	Edelstahl	72115042I
160	30*	1,80	32	4.200	Stahl	72016032
165	20	1,70	48	4.000	Edelstahl	72116548I
180	30*	1,85	36	4.000	Stahl	72018036
180	20	1,85	36	4.000	Stahl	72118036
180	20	1,60	48	4.000	Stahl	72118048S
180	20	2,00	48	4.000	Stahl & Edelstahl	72118048YS
192	20	1,85	48	4.000	Stahl (dünnwandig)	719248
192	20	1,85	48	4.000	Aluminium	719248A
192	20	1,85	70	4.000	Bleche	719270
200	30*	1,90	40	3.800	Stahl	72020040
200	30*	1,90	60	3.800	Stahl (dünnwandig)	72020060
203	25,4	1,90	42	3.800	Edelstahl	72120342I
203	25,4	1,90	48	3.800	Aluminium	72120048A
203	25,4	1,70	54	3.800	Edelstahl (Akkusägen)	72120354I
203	25,4	1,90	70	3.800	Stahl (dünnwandig)	72120070
210	30*	2,00	42	3.600	Stahl	72021042
210	30*	2,00	64	3.600	Stahl (dünnwandig)	72021064
230	30*	2,00	48	3.000	Stahl	72023048
230	30*	2,00	60	3.000	Aluminium	72023060
230	30*	2,00	68	3.000	Stahl (dünnwandig)	72023068
230	25,4	2,00	48	3.000	Stahl	72123048
230	25,4	2,00	48	3.000	Stahl & Edelstahl	72123048I
230	25,4	2,00	60	3.000	Aluminium	72123060
230	25,4	2,00	68	3.000	Stahl (dünnwandig)	72123068
230	25,4	2,00	84	3.000	Bleche	72123084
255	25,4	2,00	60	2.200	Stahl	600598
255	25,4	2,00	66	2.200	Stahl (dünnwandig)	600654
255	25,4	2,20	80	2.200	Aluminium	600655A
305	25,4	2,20	60	1.800	Stahl	600530
305	25,4	2,20	60	1.800	Stahl & Edelstahl	600530 40
305	25,4	2,20	60	1.800	Guss	600535
305	25,4	2,20	80	1.800	Stahl (dünnwandig)	600540
320	25,4	2,20	84	1.800	Stahl	608276
320	25,4	2,20	72	1.800	Stahl (dickwandig)	608278
320	25,4	2,20	72	1.800	Aluminium	608278A
355	25,4	2,20	120	1.800	Edel- & Stahl (dünn)	600512I
355	25,4	2,20	90	1.800	Edelstahl & Stahl	600570
355	25,4	2,20	72	1.800	Edel- & Stahl (dick)	600580
355	25,4	2,20	60	1.800	Edel- & Stahl (dick)	600590
355	25,4	2,20	60	1.800	Guss	600591
355	25,4	2,20	66	1.800	Stahl	600595
355	25,4	3,40	96	3.500	Aluminium	600594

\* mit Reduzierringen (30/25, 30/20, 30/16 im Lieferumfang enthalten)

## ECO-Friendly

Durch unsere Dry Cutting-Technologie entfällt der Einsatz von Schmiermitteln. Das Sägen mit unseren Sägeblättern ist dadurch besonders umweltschonend.

Unsere Hartmetallbestückte Sägeblätter sägen schnell, gratarm und **ohne Kühlung**:

- Stahl
- NE-Metalle
- Plastik
- Verbundstoffe
- Edelstahl

Universell einsetzbar auf Handkreissägen, Kappsägen und stationäre Maschinen.

- Sehr hohe Standzeiten
- Hervorragende Schnittqualität
- Kurze Schnittzeiten
- Dünnwandig
- Geräuschreduziert durch mit Kunstharz gefüllte Laserschlitze
- Bis zu 5-mal nachschärfbar



Technische Daten	
Sägeblattdurchmesser	137 - 355 mm
Max. Drehzahl	1.800 - 4.200 rpm
Schnittbreite (für Stahl)	1,50 - 2,20 mm
Mitnehmerbohrungen	Kundenspezifisch

Reduzierringe	Artikel-Nr.
Reduzierring 30x25,4x1,2	720RING30x25.4
Reduzierring 25,4x16x1,2	720RING25.4x16
Reduzierring 20x16x1,2	720RING20x16

# DRYTECH® SCHNELLAUFENDE HM-SÄGEBLÄTTER FÜR METALL FÜR DEN INDUSTRIELLEN EINSATZ



Ø [mm]	Bohrung [mm]	Schnittbreite [mm]	Zähne	Anwendung	Artikel-Nr.
100	20	1,00	40	Stahl (dünnwandig)	DTS1002040
100	20	1,60	22	Stahl	DTS1002022
100	20	2,50	26	Stahl	DTS1002026
110	20	1,60	24	Stahl	DTS1102024
110	20	1,60	36	Edelstahl	DTS1102036
125	20	1,60	28	Stahl	DTS1252028
125	20	1,50	30	Stahl	DTS1252030
160	20	3,00	28	Stahl	DTS1602028
255	25,4	2,00	60	Stahl	DTS2550600002
255	25,4	2,00	66	Stahl (dünnwandig)	DTS2550661003
305	25,4	2,20	60	Stahl	DTS3050600002
305	25,4	2,00	72	Stahl und Edelstahl	DTS3050720002C
305	25,4	3,00	72	Gusseisen	DTS3050720003C
305	25,4	2,20	80	Stahl (dünnwandig)	DTS3050801003
355	25,4	2,20	90	Edel- & Stahl (dünn)	DTS3550901004
355	25,4	2,20	72	Stahl und Edelstahl	DTS3550721003
355	25,4	2,20	66	Stahl	DTS3550660002
405	25,4	2,50	80	Stahl	DTS4050800002
405	25,4	2,50	102	Stahl und Edelstahl	DTS4051021003
455	50	3,40	100	Stahl	DTS4551000002
455	50	3,40	120	Stahl und Edelstahl	DTS4551201003
560	50	3,60	120	Stahl	DTS5601200002
560	50	3,60	132	Stahl und Edelstahl	DTS5601321003
630	60	4,00	140	Stahl	DTS6301400002
630	60	4,00	150	Stahl und Edelstahl	DTS6301501003
630	60	4,00	210	Stahl	DTS6302100002
680	60	4,00	140	Stahl	DTS6801400002
680	60	4,00	150	Stahl	DTS6801501003
680	60	4,00	210	Stahl	DTS6802100002
700	60	4,00	210	Stahl	DTS7002100002
730	60	4,00	210	Stahl	DTS7302100002

\*Sondergrößen auf Anfragen

Hartmetall und cermetbestückte Sägeblätter sind für schnelllaufende stationäre halb- und vollautomatische Sägen geeignet!

Schnelles und gratarmes Sägen ohne Kühlung von Rohren und Profilen.

- Stahl
- Edelstahl
- Plastik
- Kompositmaterial
- Aluminium
- andere NE-Metalle

Die DryTech®-Sägeblätter sind aufgrund einer Vielzahl unterschiedlicher Geometrien in der Lage, verschiedenste Materialien und Formen zu sägen:

- Zierleisten
- Rohre
- Rolladenprofile
- Sandwichplatten
- Fensterprofile
- Lüftungsprofile

Die spezielle Zahnform garantiert eine perfekte Schnittfläche und eine lange Lebensdauer des Sägeblattes.

- Höchste Standzeiten
- Hervorragende Schnittqualität
- Kurze Schnittzyklen
- Dünnwandig
- Geräuschreduziert durch Kunstharz gefüllte Laserschlitze
- Bis zu 5-mal nachschärfbar
- Niedrige Rüstkosten
- Kosteneffizient

Technische Daten	
Sägeblattdurchmesser	100 - 730 mm
Arbeitsbereich	Ø 6 - 240 mm
Max. Schnittgeschwindigkeit	1.800 m/min
Max. Sägeblattvorschub	6.000 mm/min
Schnittbreite	1,0 - 4,0 mm
Aufnahmebohrung	Kundenspezifisch
Mitnehmerbohrungen	Kundenspezifisch

# NSF-BESCHICHTETE SÄGEBLÄTTER SPEZIELL FÜR EDELSTAHL

## Die Beschichtung eines NSF-Sägeblatts

Die NSF-Sägeblätter sind mit einer Aluminium-Titan-Chromnitrid-Schicht verarbeitet, sodass sie auch bestens für die spezielle Anwendung bei der Zerspaltung von Materialien geeignet sind, die zum Verkleben neigen. Die silberfarbene Schicht zeichnet sich durch eine hohe Härte und Oxidationsbeständigkeit aus. Zusätzlich ist das NSF-Sägeblatt für eine Minimierung der Adhäsionsneigung bei der Bearbeitung von Edelstahl ausgelegt.

Die NSF-Sägeblätter sind ab der Sägeblattgröße Ø 230 mm bis zu Ø 355 mm für Edestähle in den Bereichen Lebensmittel und Bau geeignet.

### Allg. Vorteile der beschichteten Sägeblätter

- Zerspaltung von Edelstählen
- Bis zu 3 Mal höhere Standzeit
- Kein Anlaufen des Materials
- Geringe Reibung
- Geringere Schnittkosten im Gegensatz zu Standardsägeblättern

Technische Daten	
Material	Aluminium-Titan-Chromnitrid, AlTiCrN
Mikro-Härte HV 0,05	3.000 +/- 30
Reibungskoeffizient gegen 100 Cr6 Stahl	0,4
Maximale Einsatztemperatur	800° C / 1.470°F
Dicke	2 - 4 µm

### Beschichtete Sägeblätter Sortiment (Sonderabmessungen auf Anfrage)

Ø [mm]	Bohrung	Schnittbreite	Zähne	Artikel-Nr.	Einsatz
230	25,4	2,00	48	72123048NSF	Lebensmittel und Bau
255	25,4	2,00	66	600654NSF	Lebensmittel und Bau
320	25,4	2,20	84	608275NSF	Lebensmittel und Bau
355	25,4*	2,20	90	600570NSF	Lebensmittel und Bau

\* mit Mitnehmer (4/11/TK 55 mm)



# DRYTECH® HM-SÄGEBLÄTTER FÜR ALUMINIUM

## NICHTEISENMETALLE – PROFILE – VOLLMATERIAL

### SÄGEBLATTSSORTIMENT

Ø [mm]	Schnittbreite [mm]	Bohrung [mm]	Zähne	Art.Nr.
100	1,8	20	30	AL100030
100	2,5	20	16	AL100016
100	3,0	20	16	AL100316
110	1,8	20	30	AL110030
125	1,8	20	36	AL125036
125	3,0	22	16	AL125016
160	3,0	22	16	AL160016
200	3,0 / 2,0	30	60	AL20030060
216	3,0 / 2,0	30	60	AL21630060
250	3,2 / 2,2	30	60	AL25030060
250	3,2 / 2,2	32	60	AL25032060
250	3,2 / 2,2	30	80	AL25030080
250	3,2 / 2,2	32	80	AL25032080
300	3,2 / 2,4	30	72	AL30030072
300	3,2 / 2,4	32	72	AL30032072
300	3,2 / 2,4	30	84	AL30030084
300	3,2 / 2,4	32	84	AL30032084
300	3,2 / 2,4	30	96	AL30030096
300	3,2 / 2,4	32	96	AL30032096
350	3,4 / 2,8	30	84	AL35030084
350	3,4 / 2,8	32	84	AL35032084
350	3,4 / 2,8	30	96	AL35030096
350	3,4 / 2,8	32	96	AL35032096
350	3,4 / 2,8	30	108	AL35030108
350	3,4 / 2,8	32	108	AL35032108
400	3,4 / 2,8	30	96	AL40030096
400	3,4 / 2,8	32	96	AL40032096
400	3,4 / 2,8	30	120	AL40030120
400	3,4 / 2,8	32	120	AL40032120
420	3,8 / 3,0	30	108	AL42030108
420	3,8 / 3,0	32	108	AL42032108
450	3,8 / 3,0	30	96	AL45030096
450	3,8 / 3,0	32	96	AL45032096
450	3,8 / 3,0	30	108	AL45030108
450	3,8 / 3,0	32	108	AL45032108
500	4,0 / 3,2	30	120	AL50030120
500	4,0 / 3,2	32	120	AL50032120
550	4,2 / 3,5	30	132	AL55030132
550	4,2 / 3,5	32	132	AL55032132
600	4,2 / 3,5	30	144	AL60030144
600	4,2 / 3,5	32	144	AL60032144

Ideal für den Massenschnitt in Aluminium und NE-METALLEN, Rohren, Profilen und Vollmaterialien.

- Ø 100 mm bis 600 mm
- Sondergrößen auf Anfrage!
- Sägeblattumdrehung bis 6.000 min<sup>-1</sup>
- Maßgeschneiderte Mittel- und Stiftlöcher
- Nachschleifservice
- Vorschub fz 0,01 - 0,02 mm/Zahn
- Mit standardmäßig negativem Hakenwinkel  
Positivhaken auf Anfrage

### Design:

Spezielle Ausführung für maximale Geräuschreduzierung

### Einsetzbar auf:

- CNC-Maschinenzentrum
- Doppelgehrungssägen
- Manuelle Führung
- Halb- oder vollautomatische stationäre Maschinen

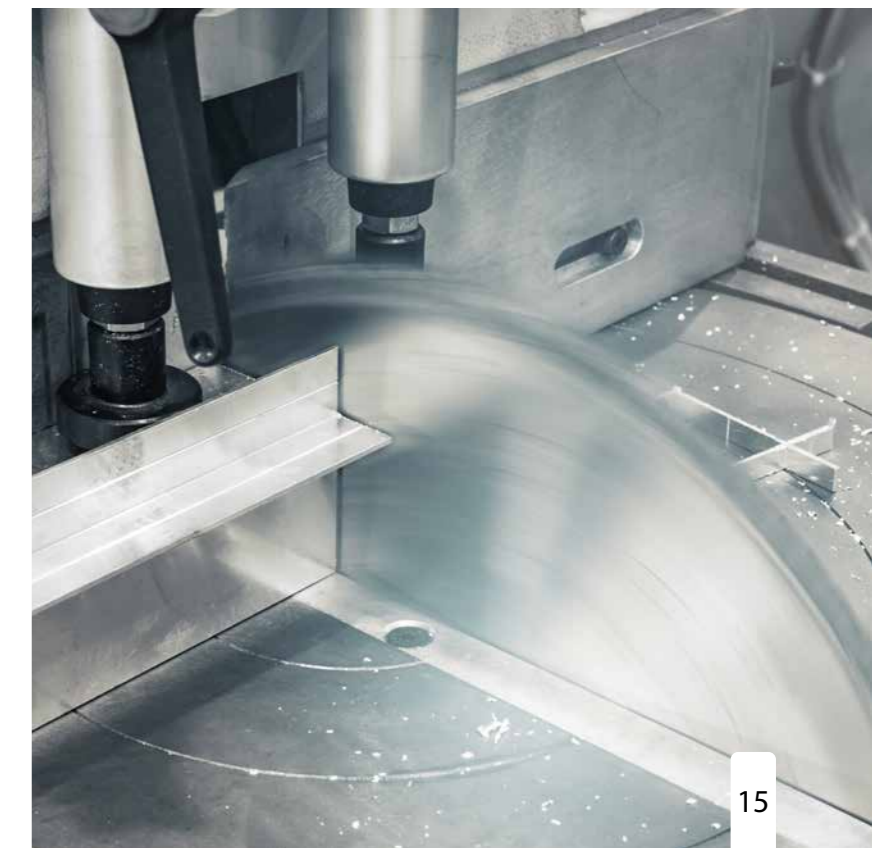



# HM-SÄGEBLÄTTER FÜR METALL

## SPEZIELL FÜR AKKUMASCHINEN



# LBS SCHOCKRESISTENT ULTRA THIN

Optimal zum Sägen von Metallgittern und Rosten, Trapezblechen, Profilen, Kabelkanälen, Rolladenrohren, etc.

Mit 1.0 bis 1.5 mm sind die LBS-Sägeblätter wesentlich dünner als herkömmliche Sägeblätter. Sie sind dadurch materialsparend, effizienter und schneller. Energiesparend und somit mehr Akkuleistung.



Ø [mm]	Schnittbreite	Stammblattstärke	Bohrung	Zähne	max. Leerlaufdrehzahl	Artikel-Nr.	Für Maschine
137	1,0	0,8	20	30	4500 min <sup>-1</sup>	72213730	Bosch, Milwaukee, Makita etc.
150	1,2	0,94	20	34	4500 min <sup>-1</sup>	72215034	Makita, Milwaukee etc.
165	1,2	0,94	20	40	4200 min <sup>-1</sup>	72216540	Metabo, Milwaukee, Hikoki, Hilti
180	1,2	0,94	20	48	4000 min <sup>-1</sup>	72218048	Flex, Hitachi, Makita, Rexon, Hilti etc.
184	1,2	0,94	16	48	4000 min <sup>-1</sup>	72218448	Bosch, Dewalt, Makita, Milwaukee
192	1,2	0,94	20	48	4000 min <sup>-1</sup>	72219248	Jepson Power HDC 8219
203	1,2	0,94	25,4/30	48	3800 min <sup>-1</sup>	72220348	AEG, Bosch, Jepson Power etc.
203	1,2	0,94	16	48	3800 min <sup>-1</sup>	72220348M	Milwaukee
230	1,4	1,2	25,4	60	3000 min <sup>-1</sup>	72223060	Jepson Power HDC 8230N
255	1,5	1,2	25,4	66	2200 min <sup>-1</sup>	72225566	Jepson Power DMC 9410ND



# FÜR EDELSTAHL



### Allgemeine Vorteile

- Sauberes Schnittbild
- Wenig Funkenflug
- Hohe Standzeit
- Kein Anlaufen des Materials
- Geringe Reibung
- Materialsparend, Effizient und schnell
- Umweltfreundlich, ohne Kühlmittel
- Höhere Akkuleistung durch innovative Verzahnung



Ø [mm]	Schnittbreite	Stammblattstärke	Bohrung	Zähne	max. Leerlaufdrehzahl	Artikel-Nr.	Für Maschine
137	1,5	1,3	20	30	4000 min <sup>-1</sup>	72113730I	Bosch, Milwaukee, Makita etc.
150	1,5	1,3	20	42	4000 min <sup>-1</sup>	72115042I	Makita, Milwaukee etc.
165	1,7	1,4	20	48	4000 min <sup>-1</sup>	72116548I	Metabo, Milwaukee, Hikoki, Hilti
203	1,7	1,4	25,4	54	3800 min <sup>-1</sup>	72120354I	Jepson Power 8203E
203	1,7	1,4	16	54	3800 min <sup>-1</sup>	72120354IM	Milwaukee

**Universell auch auf allen handelsüblichen Akku-maschinen einsetzbar!**

**1.4 LBS**  
ULTRA DÜNN  
1,4 mm Ø230 mm

**1.85 ÜBLICHES**  
SÄGEBLATT  
1,85 mm Ø230 mm

# DRYTECH® HM-TRENNFRÄSER

## SÄGEN – FRÄSEN – SCHLITZEN – ABTRENNEN

### SÄGEBLATTSORTIMENT

Ø [mm]	Schnittbreite [mm]	Zähne	Art.Nr.
100	3,0	26	DTS100326
125	3,0	26	DTS125326
160	3,0	28	DTS160328
100	1,0	40	DTS10040TS
100	1,6	22	DTS10022S
100	2,5	26	DTS10026S
110	1,6	24	DTS11024S
110	1,6	36	DTS10036ST
125	1,6	28	DTS12528S
125	1,5	30	DTS12530ST
160	3,0	28	DTS16028S
100	1,8	30	DTS10030A
100	2,5	16	DTS10016A
100	3,0	16	DTS10016A1
110	1,8	30	DTS11030A
125	1,8	36	DTS12536A
125	3,0	16	DTS12516A
160	3,0	16	DTS16016A

Drytech® bietet ein außergewöhnliches Sortiment an hartmetallbestückten Sägeblättern für eine Vielzahl von Anwendungen. Unsere F&E-Abteilung unterstützt Sie gerne bei kundenspezifischen Anpassungen. Durch kompetente Beratung fertigen wir Sondersägeblätter nach Ihren Anforderungen ab einem Sägeblattdurchmesser von 100 mm.

Standardbohrungsdesign: 16H und 22H

Sollten Sie andere Maße benötigen, können wir diese gerne nach Ihren Wünschen/Zeichnungen anpassen.

Anwendung: Materialien aus Edelstahl, Weichstahl und Aluminium

#### Vorteile:

- Hochbeständiges TCT-Sägeblatt
- Kosteneffektivität
- Hervorragende Schnittfläche
- Nachschärfbar
- Für tiefe Sägeschnitte, Schlitzsen oder Fräsen
- Variable Steigung zum Schneiden von Aluminium
- Anti-Vibration für sanftes Sägen und erhöhte Lebensdauer

Radialer Zuführung und Verwendung von Kühlmittel empfohlen!

Drytech® Frässaägeblätter sind für CNC-Bearbeitungszentren und automatische Sägen geeignet.

#### Sägeparameter

Aluminium $v_c = 320$ m/min	$f_z = 0,029$ mm
Stahl $v_c = 125$ m/min	$f_z = 0,029$ mm
Edelstahl $v_c = 125$ m/min	$f_z = 0,029$ mm

# DRYTECH® HM AURORA SÄGEBLÄTTER

## FÜR CARBONFASERVERSTÄRKTE KUNSTSTOFFE

Die Bearbeitung von carbonfaserverstärkten Kunststoffen wird derzeit von der Frästechnik dominiert, da der Sägeprozess auf Grund des hohen Staubaufkommens für konventionelle Sägen mit Herausforderungen verbunden ist. Sägen statt Fräsen ist von Vorteil, wenn zum Beispiel große Teile während des Bearbeitungsprozesses besäumt werden.

Der Einsatz von DRYTECH® Aurora Sägeblättern in carbonfaserverstärkten Kunststoffen führt zu hoher Kosteneffizienz so wie Zeit- und Materialeinsparung. Unsere Hightech-Dünnschnitttechnologie ermöglicht es, dass aufgrund des geringen Staubaufkommens in Verbindung mit hohen Standzeiten und hervorragender Schnittqualität eine weitere Nachbearbeitung überflüssig wird.

Neben unserem Standardprogramm fertigen wir auch kundenspezifische Abmessungen. Kompetente Beratung und die Möglichkeit, Schnittversuche in unserem hauseigenen Testzentrum durchzuführen, runden unseren Service ab.

#### Einsetzbar auf:

- Roboter
- Fräszentren
- 5-Achsen-CNC-Bearbeitungszentren
- Aluminium- und Holzbearbeitungsmaschinen

#### Einsatz in:

- Carbon - faserverstärkte Kunststoffe
- Carbon - faserverstärkte Thermoplaste
- Aramid - faserverstärkte Kunststoffe
- Glasfaser - Faserverbunde
- Prepregs für Rohre
- Profile und Platten

#### Vorteile:

- Exzellentes, sauberes Schnittbild
- Vermeidung von Delamination aufgrund kleinster Zahnteilung
- Geringes Staubvolumen
- Materialersparnis
- Dünnschnitttechnologie
- Geringe Wärmeentwicklung

### SORTIMENT AN SÄGEBLÄTTERN WANDSTÄRKE BIS 10 MM

Ø [mm]	Schnittbreite [mm]	Stammblatt [mm]	Bohrung [mm]	Zähne	Artikelnummer
70	1	0,9	22,2H	60	AURDTS07060
80	1	0,9	22,2H	68	AURDTS08068
115	1	0,9	22,2H	100	AURDTS115100
				60	AURDTS120060
120	1	0,9	22,2H	80	AURDTS120080
				100	AURDTS120100
				80	AURDTS150080
150	1	0,94	25,4H	100	AURDTS150100
				120	AURDTS150120
192	1	0,94	20,0H	160	AURDTS192160
200	1,2	0,94	30,0H	180	AURDTS200180
255	1,4	1,2	25,4H	220	AURDTS255220
305	1,6	1,4	30,0H	260	AURDTS305260
355	2,0	1,7	25,4H	300	AURDTS355300
405	2,5	2,25	30,0H	280	AURDTS405280

Kundenspezifische Mitnehmer und Bohrungen auf Anfrage!

### WANDSTÄRKE AB 10 MM

Ø [mm]	Schnittbreite [mm]	Stammblatt [mm]	Bohrung [mm]	Zähne	Artikelnummer
250	4	3,0	30,0H	80	AURDTS250080
305	4	3,0	30,0H	100	AURDTS305100
355	4	3,0	30,0H	120	AURDTS355120

Kundenspezifische Mitnehmer und Bohrungen auf Anfrage!

#### Empfohlene Sägeparameter

Sägegeschwindigkeit	3.000 m/min
Vorschubgeschwindigkeit	4.000 - 15.000 mm/min

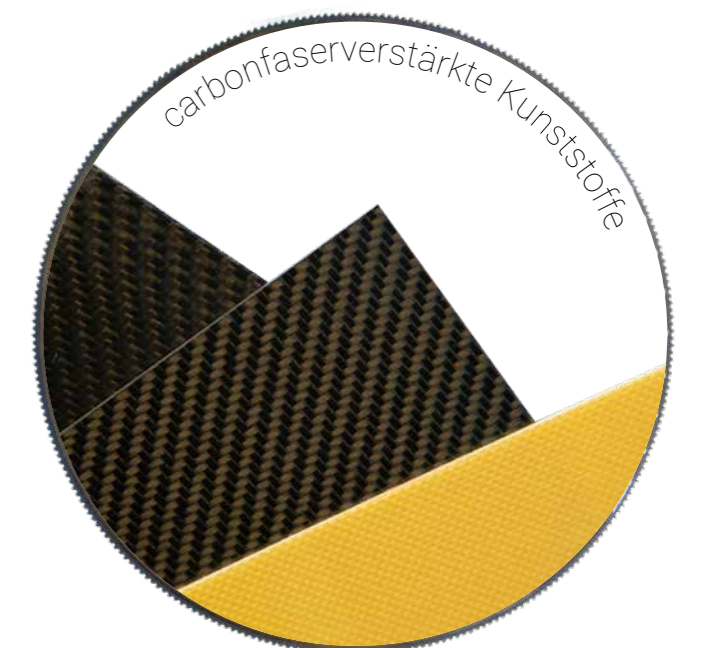
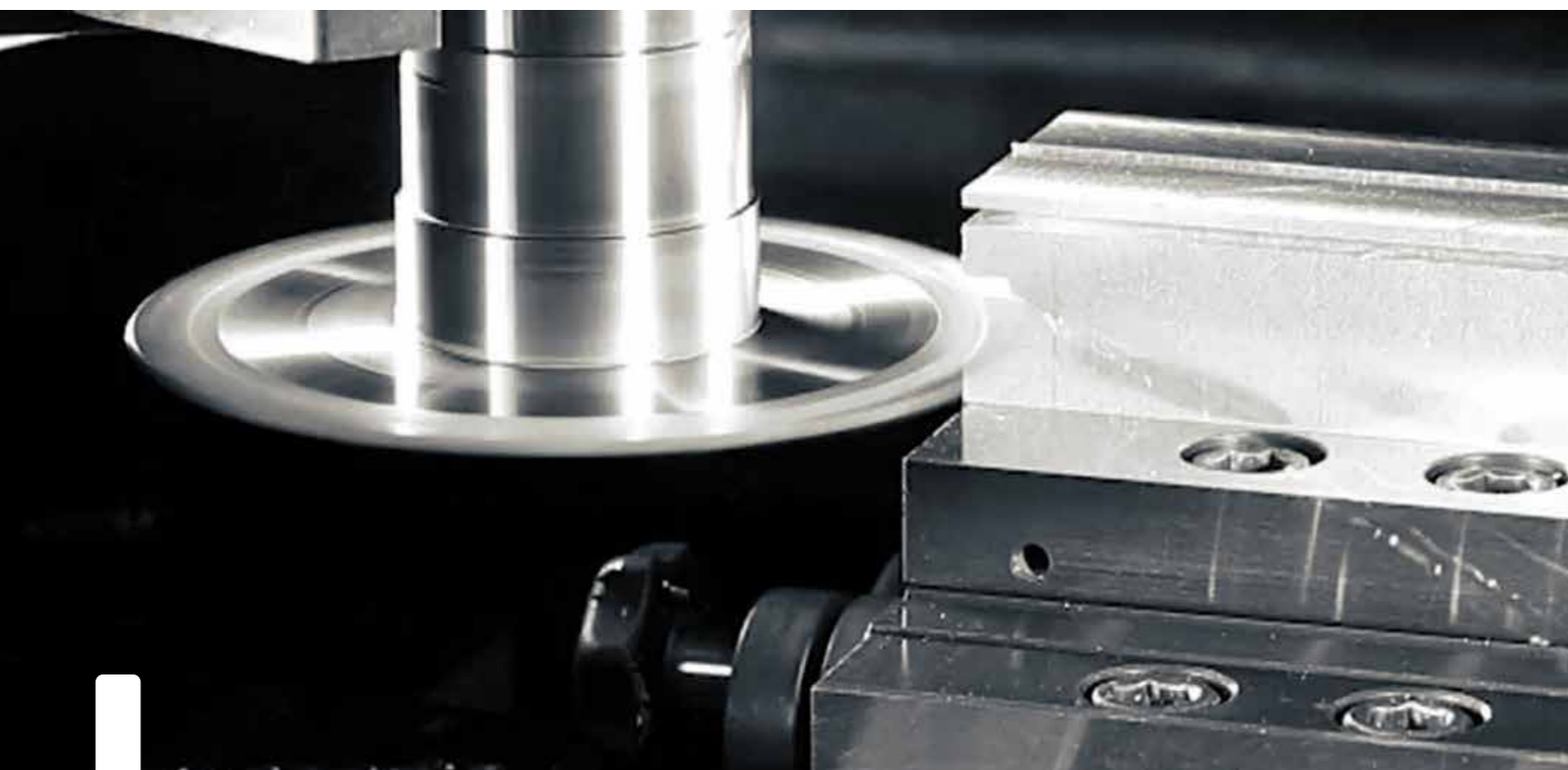



# THROW AWAY HM-SÄGEBLÄTTER FÜR VOLLMATERIALIEN UND DICKWANDIGE ROHRE

HÖHERE SCHNITTGESCHWINDIGKEIT – HÖHERE HALTBARKEIT – HERVORRAGENDE SCHNITTFLÄCHE

Die Auswahl des richtigen Sägeblattes ist der wesentliche erste Schritt für eine effiziente Massenproduktion.

#### Anwendung:

- Stahl
- Edelstahl
- Nichteisenstahl
- Gusseisen

#### Anwendungsbeispiele:

- Scharniere
- Zahnräder
- Zylinderrohre
- Schmiedestücke
- Kugellager
- Kegelrad
- Eisen- und Stahlhandel

#### Vorteile:

- Bis zu 15.000 Schnitte
- höhere Schnittstandzeit
- bessere Schnittfläche
- höhere Schnittgeschwindigkeit

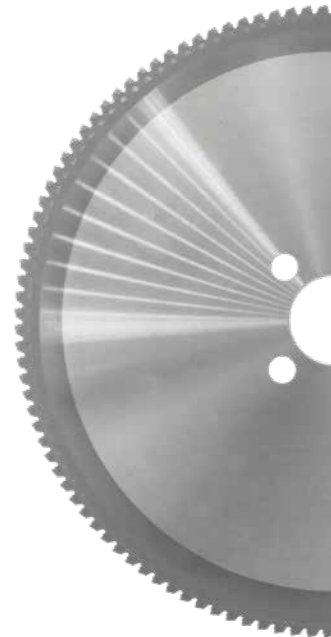

Trow Away HM-Sägeblätter sind für das serienmäßige Sägen von Automobilteilen und geschmiedeten Materialien konzipiert, bei denen strenge Schnittkontrollen erforderlich sind.

- Sägeblattdurchmesser von 250 mm bis 460 mm
- Sägeblattumdrehung von 12 - 200 U/min
- Sondergrößen auf Anfrage
- Maßgeschneiderte (Mitnehmer) Bohrungen

**Hartmetallzähne:** Geeignet für Edelstahl

**Cermet-Zähne:** Zur Verwendung in Stahl, Nichteisenmaterialien und Gusseisen für höhere Haltbarkeit und gehärtetem Stahl.

Standardmäßig sind alle Sägeblätter unbeschichtet. Beschichtung auf Anfrage!

Zum Sägen konstanter Länge von runden Vollstäben, quadratischen Vollstäben, massiv gezogenen Rohren usw. Unsere Sägeblätter werden unter strenger Qualitätskontrolle hinsichtlich Schnittfläche, Präzision und anderen Aspekten hergestellt.

## SÄGEBLATTSORTIMENT

Ø [mm]	Schnittbreite	Bohrung [mm]	Zähne	Schnittkapazität
250	2.0	32	54	Ø 40 ~ Ø 50
			60	Ø 30 ~ Ø 40
			72	Ø 15 ~ Ø 30
			160	Ø 1.2 ~ Ø 3.5 (wt)
285	2.0	32/40	60	Ø 45 ~ Ø 75
			72	Ø 30 ~ Ø 45
			80	Ø 25 ~ Ø 40
			120	Ø 15 ~ Ø 30
350	2.7	50	180	Ø 1.2 ~ Ø 3.5 (wt)
			200	Ø 1.2 ~ Ø 3.5 (wt)
			120	Ø 30 ~ Ø 50
			140	Ø 15 ~ Ø 30
360	2.6	40/50	60	Ø 65 ~ Ø 100
			80	Ø 30 ~ Ø 65
			100	Ø 10 ~ Ø 30
			60	Ø 50 ~ Ø 110
425	2.7	50	80	Ø 35 ~ Ø 80
			100	Ø 30 ~ Ø 65
			120	Ø 20 ~ Ø 40
			60	Ø 65 ~ Ø 120
460	2.7	50	80	Ø 50 ~ Ø 80
			100	Ø 40 ~ Ø 60
			60	Ø 65 ~ Ø 120

wt = wall thickness

## WELCHE GESCHWINDIGKEIT FÜR WELCHES MATERIAL?

Material DIN	Schnittgeschwindigkeit	Vorschubgeschwindigkeit / Zahn
St 33	140 (120 - 140) for pipes: 200	0.05 (0.04-0.08)
CK 10 C10	140 (120 - 140)	0.05 (0.04-0.08)
CK15 C15	140 (120 - 140)	0.05 (0.04-0.08)
CK25 C25	140 (120 - 140)	0.05 (0.04-0.08)
CK50 C35	130 (120 - 140)	0.05 (0.04-0.07)
CK40 C40	130 (120 - 140)	0.05 (0.04-0.07)
CK45 C45	130 (120 - 140)	0.05 (0.04-0.07)
CK50 C50 CK55 C55 CK60 C60	100 (100 - 120)	0.05 (0.04-0.07)
37Cr 4 41Cr 4	100 (100 - 120)	0.05 (0.04-0.07)
34CrMo 4 42CrMo 4 100Cr 6	100 (100 - 120)	0.05 (0.04-0.07)
X 210 Cr 12	90	0.05 (0.04-0.06)
5CrNi	100	0.05 (0.04-0.06)
1810	100	0.05 (0.04-0.06)

## AUF WELCHE MASCHINE PASST MEIN SÄGEBLATT?

Maschine	Modell	Ø [in/mm]	Schnittbreite	Bohrung [mm]	Mitnehmer
Adige	CM502-CM601	14"/360	2,6   2,27	32	4/11/63
	CM75AN	11"/285	2,0   1,75	40	2/12/80
Amada	CM100AN	14"/360	2,6   2,27	40	4/12/90
	CM150AN	18"/460	2,7   2,27	40	4/12/90
Behringer - Eisele	HCS 70	10"/250	2,0   1,75	40	2/15/80
		11"/285	2,0   1,75	40	2/15/80
	HCS 90	11"/285	2,0   1,75	40	2/15/80
		14"/360	2,6   2,27	40	2/15/80
HCS 130	14"/360	2,6   2,27	40	2/15/80	
	16 1/2"/420	2,7   2,27	40	2/15/80	
	14"/360	2,6   2,27	40	2/15/80	
HCS 150	14"/360	2,6   2,27	40	2/15/80	
	18"/460	2,7   2,27	40	2/15/80	
Bewo	ECH 108	10"/250	2,0   1,75	40	4/12/64
Exact-cut	Mac 60	10"/250	2,0   1,75	32	4/9/50
		12 1/2"/315	2,2   1,90	40	4/15/80
Ficep	S35 S50	14"/360	2,6   2,27	40	2/15/80
		18"/460	2,7   2,27	50	2/18/100
Gernetti Kaltenbach	SIC 350 K SIC 500 K KMR 100	14"/350	2,6   2,27	40	4/14/80
		14"/350	2,6   2,27	40	4/14/80
		18"/460	2,7   2,27	50	4/18/100
		19 1/2"/500	3,4   2,80	50	4/18/100
		14"/360	2,6   2,27	50	4/15/80

Maschine	Modell	Ø [in/mm]	Schnittbreite	Bohrung [mm]	Mitnehmer
Kasto	WAC7 SPEED C9	10"/250	2,0   1,70	32	4/9/50+4/11/63
		11"/285	2,0   1,70	32	4/9/50+4/11/63
		10"/250	2,0   1,70	32	4/9/50+4/11/63
		11"/285	2,0   1,70	32	4/9/50+4/11/63
Kasto	VARIOSPEED C14 VARIOSPEED C15	12 1/2"/315	2,5   2,25	32	4/9/50+4/11/63
		14"/360	2,6   2,27	50	4/15/80
		17"/425	2,7   2,27	50	4/15/80
		17"/425	2,7   2,27	50	4/15/80
Mega	CS 65 CS 100	11"/285	2,0   1,75	40	4/12/90
		14"/360	2,6   2,27	40	4/12/90
Nishijima-Simax	NHC 070 NA NHC 100 NA NHC 150 NA	18"/460	2,7   2,27	50	4/15/80
		10"/250	2,0   1,70	32	4/11/63
		11"/285	2,0   1,70	32	4/11/63
		14"/360	2,6   2,27	50	4/16/80
Rattunde	ACS 90/2 ACS 102	14"/350 - 16"/400	2,6   2,30	50	4/15/80
		11"/285	2,0   1,70	40	4/12/64
RSA	RASACUT	12 1/2"/315	2,2   1,90	40	4/12/64
		17"/425	2,7   2,27	40	4/12/64
Sinico	TOP 2000	14"/360 - 14"/370	2,6   2,30	50	4/15/80
		10"/250	2,0   1,70	32	4/11/63
Tsuné	TK5C 50 GL TK5C 70GL TK5C 101GL	11"/285	2,0   1,70	32	4/11/63
		14"/360	2,6   2,30	50	4/11/63

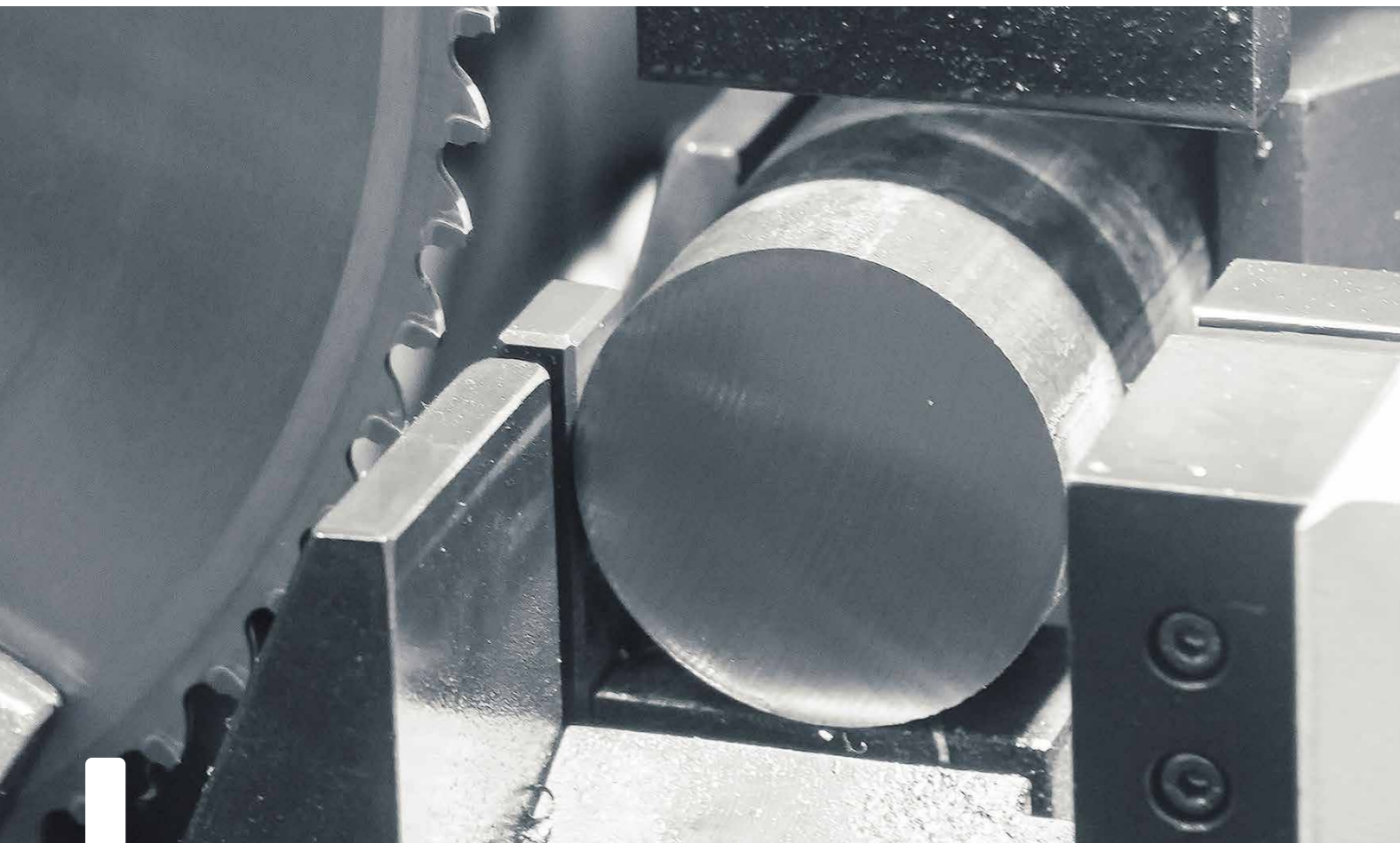



# HAND DRY CUTTER 8203E

## THE INDEPENDENT



**ECO-FRIENDLY**  
Umweltschonend  
durch Dry Cutting-Technologie

Akku-Metallkreissäge von Jepson Power zum schnellen und gratfreien Sägen von Blechen, Gittern, Sandwichplatten etc. ohne Kühlmittel

- Einsatz von Schmiermitteln entfällt dank unserer DRY CUT TECHNOLOGY
- Ideal für das Sägen von Stahl, Stahlblechen, Sandwichpaneelen, Metallplatten, Rohren und Profilen aus Stahl, NE-Materialien und Verbundstoffen
- Ausgestattet mit einem Ø 203/48Z hartmetallbestückten Sägeblatt „LBS schockresistent“ für höchste Standzeit und Qualität
- Spanauffangbehälter für sauberes Arbeiten



### Lieferumfang:

- Transportkoffer
- Ø 203 / 48Z HM-Sägeblatt „LBS schockresistent“
- 2 Hochleistungsakkus 18V LiHD 5,5A
- Air-Cooled LiHD Schnellladestation



Ideal zum Sägen von Blechen, Gittern und Sandwichplatten bis 67 mm

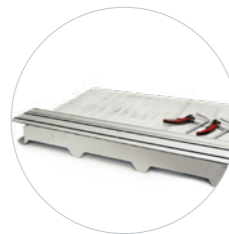

Optional: Führungsschiene 1.400 mm mit 2 Schnellspannklemmen 608275SET



Tiefeneinstellung mit Skalierung



Spanauffangbehälter



CAS - Akkusystem



### ZUBEHÖR (OPTIONAL)

Die Auswahl der richtigen Zähnezahl variiert mit der Wandung / Durchmesser des Materials. Wir beraten Sie hierzu gerne unter der 02403 64 55 0

HM-Sägeblätter	Ø [mm]	Zähne	Bohrung [mm]	Schnittbreite [mm]	Max. Geschwindigkeit	Art.Nr.
Stahl (dünnwandig) „LBS - impact resistant“	203	48	25,4	1,2	3.800 min <sup>-1</sup>	72220348
Edelstahl	203	54	25,4	1,7	3.500 min <sup>-1</sup>	72120354I

Spannung	Leerlaufdrehzahl	Nettogewicht	Sägeblattdurchmesser	Bohrung
18 V	3.500 min <sup>-1</sup>	5,4 kg	Ø 203 mm	Ø 25,4/20

HDC 8203E im Koffer	Art.Nr.
mit Ø 203 / 48Z HM-Sägeblatt „LBS - schockresistent“ + 2x Hochleistungsakkus 18V LiHD 5,5A & Air-Cooled LiHD Schnellladestation	608295E
mit Ø 203 / 48Z HM-Sägeblatt „LBS - schockresistent“ + 2x Hochleistungsakkus 18V LiHD 5,5A & Air-Cooled LiHD Schnellladestation + Führungsschiensenset 1.400mm	608295ESET
mit Ø 203 / 48Z HM-Sägeblatt „LBS - schockresistent“ OHNE AKKU UND LADEGERÄT	608295ES

	Maximaler Arbeitsraum in mm	
	90°	45° (Schifferschnitt)
Rund	67 x 6	42 x 4
Quadratisch	67 x 67 x 6	42 x 42 x 4
Winkel	67 x 6	42 x 4
Plan	10	8
Schnitttiefe	67	42



18 V LiHD 5,5 A Akku (CAS)

Art.Nr. 608295EB



Air-cooled LiHD Highspeed-Ladestation

Art.Nr. 230 V 608295EC2  
Art.Nr. 110 V 608295EC1



Adapter set (2 Stk.)

Art.Nr. 608275A



Führungsschiensenset

Maße 1.400 mm  
Schnellspannklemmen 2 Stück  
Art.Nr. 608275SET

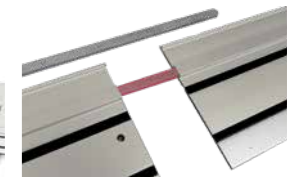

Verbindungsstück zur Führungsschiene

Art.Nr. 608275B



# PREMIUM SUPER DRY CUTTER 9435

## THE BESTSELLER

Metallkreissägen von Jepson Power für schnelles und gratarmes Sägen von Metallrohren und -profilen ohne Kühlung

- Die Metallkreissäge ist für das Sägen von Rohren, Profilen aus Edelstahl, Stahl, NE-Metallen, Kunststoffen und Verbundmaterialien geeignet
- Schmiermittel und manuelles Entgraten ist hierfür unnötig
- Zwei Vibrationsdämpfer (patentiert)
- Drehmomentstarker Motor für den Dauerbetrieb
- Patentiertes Schnellspannsystem für einstellbare Gehrungsschnitte von 90-75-60-45°
- Optionaler Montageständer mit Längenanschlag für komfortables und sicheres Arbeiten

Lieferumfang:  
Ø 355 / 90Z HM-Sägeblatt für Stahl und Edelstahl

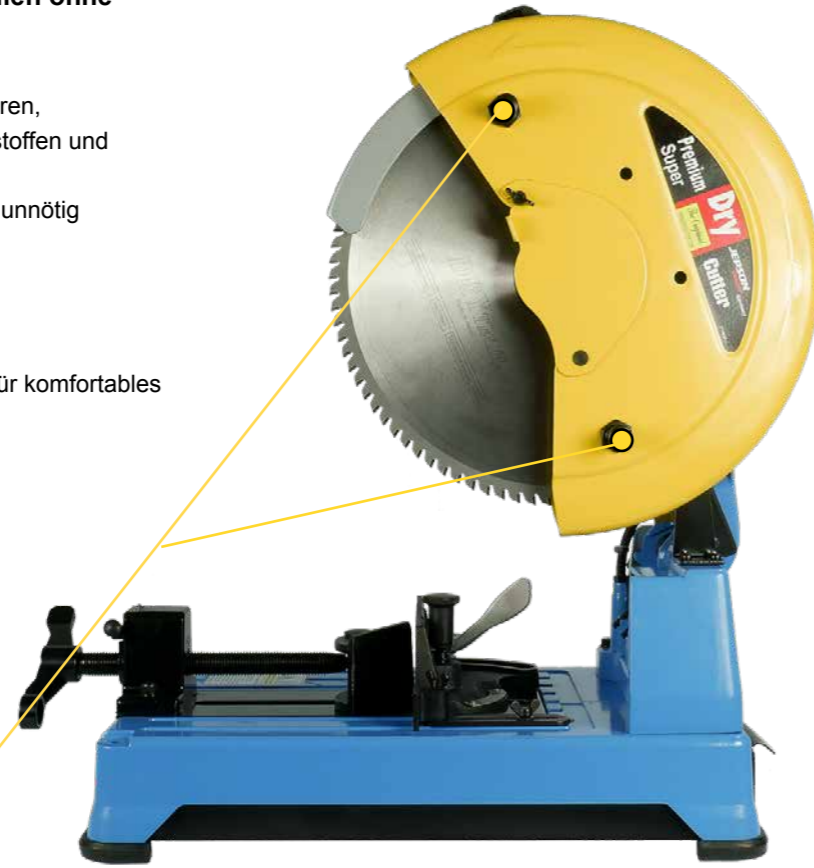

ZWEI VIBRATIONS DÄMPFER FÜHREN ZU HOHER SCHNITTQUALITÄT UND STANDZEIT



„K“ SPANNVORRICHTUNG FÜR VIERKANTROHRE  
Für einen sicheren und stabileren Sägeprozess (im Lieferumfang enthalten)

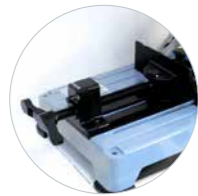

QUICK RELEASE SCHNELLSPANNSYSTEM  
Ermöglicht präzises und effizientes Einspannen



PARALLELANSCHLAG  
Erhöhte Stabilität - erleichtert das Sägen kurzer Materialien



WERKZEUGLOS EINSTELLBARE GEHRUNGSSCHNITTE  
von 90-75-60-45°



SPÄNEFACH  
Für einen sauberen Arbeitsplatz

Leistungsaufnahme	Betriebsspannung	Leerlaufdrehzahl	Nettogewicht	Sägeblattgröße	Bohrung
2.400 W	230V/50Hz oder 115V/60Hz	1.400 min <sup>-1</sup>	25 kg	Ø 355 mm	Ø 25,4

Premium Super Dry Cutter 9435	Artikel-Nr.
mit 355/90Z Sägeblatt (230V)	600560T3
mit 355/90Z Sägeblatt (115V)	600560UST3

Maximaler Arbeitsraum in mm		
	90°	45°
Rund	140 / Inox 125	102
Quadratisch	125 x 125	80 x 80
Rechteckig	105 x 155	75 x 100



ECO-FRIENDLY  
Umweltschonend  
durch Dry Cutting-Technologie



### ZUBEHÖR (OPTIONAL)

Die Auswahl der richtigen Zähnezahl variiert mit der Wandung / Durchmesser des Materials. Wir beraten Sie hierzu gerne unter der 02403 64 55 0

HM-Sägeblätter	Ø [mm]	Zähne	Bohrung [mm]	Schnittbreite [mm]	Max. Geschwindigkeit	Wandung [mm]	Art.Nr.
Edelstahl NSF Beschichtet	355	90	25,4	2,2	1.800 min <sup>-1</sup>	≤ 3 - 4	600570NSF
Edelstahl (dünnwandig)	355	120	25,4	2,2	1.800 min <sup>-1</sup>	≤ 2 - 3	600512I
Stahl & Edelstahl (dünnwandig)	355	90	25,4	2,2	1.800 min <sup>-1</sup>	≤ 3 - 4	600570
Stahl & Edelstahl (mittelwandig)	355	72	25,4	2,2	1.800 min <sup>-1</sup>	≤ 5 - 6	600580
Stahl & Edelstahl (dickwandig)	355	60	25,4	2,2	1.800 min <sup>-1</sup>	≤ 10	600590
Gusseisen / SML	355	60	25,4	2,2	1.800 min <sup>-1</sup>	≤ 10	600591
Baustahl	355	66	25,4	2,2	1.800 min <sup>-1</sup>	≤ 10	600595
Aluminium	355	96	25,4	3,4	3.500 min <sup>-1</sup>	≤ 4 - 5	600594



Montageständer  
Art.Nr. 600526T3



Exzentrisches Spannsystem  
Art.Nr. 609910



Thifix-Spannsystem für offene Profile  
Art.Nr. 600546

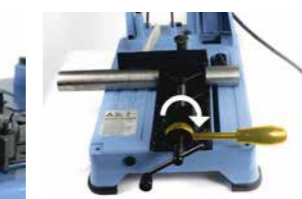

Schraubstock mit Schnellspannsystem für Serienschritte  
Art.Nr. 1501128



# PREMIUM DRY CUTTER 9430

## THE ORIGINAL

Die optimale tragbare Maschine für Baustelle und Werkstatt

- Metallkaltkreissäge für das Sägen von Rohren und Profilen aus Stahl, NE-Metallen, Kunststoffen und Verbundmaterialien
- Schmiermittel und manuelles Entgraten unnötig
- Drehmomentstarker Motor für den Dauerbetrieb
- Patentiertes Schnellspannsystem für einstellbare Gehrungsschnitte von 90-75-60-45°
- Optionaler Montageständer mit Längenanschlag für komfortables und sicheres Arbeiten

Lieferumfang:  
Ø 305 / 60Z HM-Sägeblatt für Stahl

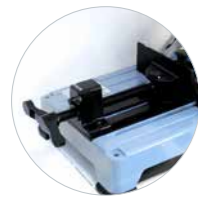

**QUICK RELEASE SCHNELLSPANNSYSTEM**  
Ermöglicht präzises und effizientes Einspannen



**PARALLELANSCHLAG**  
Erhöhte Stabilität - erleichtert das Sägen kurzer Materialien



**WERKZEUGLOS EINSTELLBARE GEHRUNGSSCHNITTE**  
von 90-75-60-45°



**SPÄNFACH**  
Für einen sauberen Arbeitsplatz

Leistungsaufnahme	Betriebsspannung	Leerlaufdrehzahl	Nettogewicht	Sägeblattgröße	Bohrung
2.200 W	230V/50Hz	1.400 min <sup>-1</sup>	23 kg	Ø 305 mm	Ø 25,4

Premium Dry Cutter 9430	Artikel-Nr.
mit 305/60Z Sägeblatt (230V)	600520T3





Maximaler Arbeitsraum in mm		
	90°	45°
Rund	115	85
Quadratisch	100 x 100	85 x 85
Rechteckig	85 x 160	85 x 85



**ECO-FRIENDLY**  
Umweltschonend  
durch Dry Cutting-Technologie

### ZUBEHÖR (OPTIONAL)

Die Auswahl der richtigen Zähnezahl variiert mit der Wandung / Durchmesser des Materials. Wir beraten Sie hierzu gerne unter der 02403 64 55 0

HM-Sägeblätter	Ø [mm]	Zähne	Bohrung [mm]	Schnittbreite [mm]	Max. Geschwindigkeit	Art.Nr.
Stahl, NE-Metalle und Verbundstoffe	305	60	25,4	2,2	1.800 min <sup>-1</sup>	600530 
Stahl & Edelstahl	305	60	25,4	2,2	1.800 min <sup>-1</sup>	600530 40 
Gusseisen / SML	305	60	25,4	2,2	1.800 min <sup>-1</sup>	600535 
Stahl (dünnwandig)	305	80	25,4	2,2	1.800 min <sup>-1</sup>	600540 

 Montageständer Art.Nr. 600526T3	 Exzentrisches Spannsystem Art.Nr. 609910	 Thinfix-Spannsystem für offene Profile Art.Nr. 600546	 „K“ Spannvorrichtung für Vierkantrohre Art.Nr. 1209471	 Schraubstock mit Schnellsp.-system für Serienschritte Art.Nr. 1501128
---	--	---	--	---



# PRODUKTIONSEINHEIT

## FÜR DIE KLEINSERIENFERTIGUNG BEI 90°



- **3 Meter Zufuhrrollen- und Meßbahn**  
für Kunststoff-, Alu- und Stahlprofile mit 3 höhenverstellbaren Stützen
- **3 Meter Abfuhrrollen- und Meßbahn**  
für Kunststoff-, Alu- und Stahlprofile mit 3 höhenverstellbaren Stützen
- **Integrierte Maschinenablage**  
gewährleistet einheitliche Höhe von Rollen und Grundplatte
- **Premium Super Dry Cutter 9435T3 & Ø 355 / 90Z HM-Sägeblatt**  
Metallkreissäge für schnelles und gratarmes Sägen von Metallrohren und -profilen ohne Kühlung

Technische Daten	
Bahnbreite	390 mm
Tragrollenbreite	300 mm
Tragrollenteilung	290 mm
Tragkraft pro Meter Rollenbahn	≈100 kg
Bahnhöhe (einstellbar)	760 - 1.100 mm



Premium Super Dry Cutter 9435 und Sägeblatt in Aktion

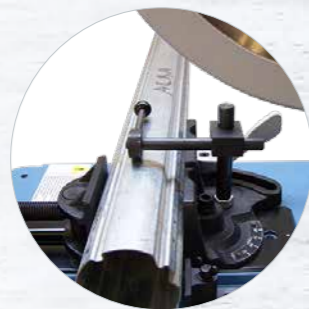

Ideal zum Zusägen von Rolladen Röhren mit dem Exzentrischen Spannsystem  
Ref. 609910



Thinfix-Spannsystem für offene Profile  
Ref. 600546

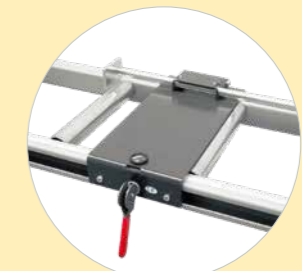

Variante A: ANALOG, mit analoger Messbereichsanzeige  
Art. 609960 A



Variante B: DIGITAL, mit digitaler Messbereichsanzeige  
Art. 609960 B

Beschreibung	Artikel-Nr.
<b>Produktionseinheit - Analog</b> inkl. Material Zu- & Abfuhrbahn 3m* und Premium Super Drycutter 9435 & Sägeblatt 90Z	609960 A
<b>Produktionseinheit - Digital</b> inkl. Material Zu- & Abfuhrbahn 3m* und Premium Super Dry Cutter 9435 & Sägeblatt 90Z	609960 B
<b>Zusätzliche Material Zu- &amp; Abfuhrbahn 3m*</b>	609960
<b>Schnellspannsystem für Serienschritte</b> bei gleichbleibendem Durchmesser bzw. Größe	1501128
Exzentrisches Spannsystem	609910
Thinfix-Spannsystem für offene Profile	600546
<b>Sondergrößen</b>	*auf Anfrage

Hartmetallsägeblätter	Artikel-Nr.
355/90Z für Edelstahl - beschichtet Lebensmittel & Bau	600570NSF
355/120Z für sehr dünnen Stahl und Edelstahl	600512i
355/90Z für dünnen Stahl und Edelstahl	600570
355/72Z für mittleren Stahl und Edelstahl	600580
355/60Z für dicken Stahl und Edelstahl	600590
355/60Z für Gusseisen	600591
355/66Z für unlegierten Stahl	600595
355/96Z für Aluminium	600594

### OPTIONAL

Schraubstock mit Schnellspannsystem für Serienschritte bei gleichbleibendem Durchmesser bzw. Größe  
Art.-Nr. 1501128



1. Ausgangsposition: Der Schnellspannhebel liegt auf der rechten Seite.



2. Das zu sägende Material wird mit der Spindel fixiert (einmaliger Vorgang).



3. Nach dem Schnitt wird der Schnellspannhebel auf die linke Seite gelegt.



4. Das nächste Werkstück wird in die zu sägende Position gebracht.



5. Hebel nach rechts und Sägevorgang starten: nächste Schritte: 3 - 4 - 5.



# DRY MITER CUTTER 9410 ND

## THE VERSATILE

Die optimale tragbare Maschine für Baustelle und Werkstatt

- Ideal für das Sägen von Rohren und Profilen aus Edelstahl, Stahl, NE-Metallen, Kunststoffen und Verbundmaterialien
- Die Lösung für den Trockenbauer
- Filigranes Sägen in weichen und empfindlichen Materialien
- Schmiermittel und manuelles Entgraten unnötig
- Stufenlos einstellbarer Gehrungsschnitt von -45° - 0° +45°
- Sichere Fixierung durch doppeltes 3-stufiges Schnellspannsystem
- Dank robuster Aluminiumkonstruktion stark und leicht:  
Nur 19 kg!

**Lieferumfang:**  
**Ø 255 / 60Z HM-Sägeblatt**  
**für unlegierten Stahl (dünnwandig)**  
**+ Fixierungsset „K“ für Rohre Ø 30 bis 70 mm**



DOPPELTES SCHNELLSPANNSYSTEM

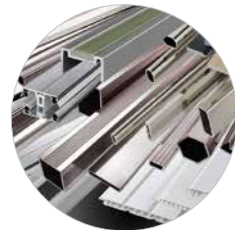

**Sägt Stahl, NE-Metalle & Verbundstoffe**  
 Bestens geeignet für Profi-Arbeiten im Bereich: Interieur, Exterieur, Küchenbau, Heizung, Klima, Sanitär etc.



**Inkl. Fixierungsset „K“ für Rohre Art.-Nr. 600653**



**3-stufiges Schnellspannsystem**

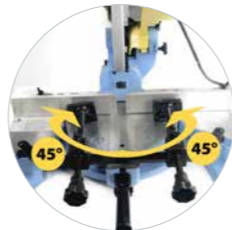

**Stufenlose Gehrungseinstellung**

Leistungsaufnahme	Betriebsspannung	Leerlaufdrehzahl	Nettogewicht	Sägeblattgröße	Bohrung
1.500 W	230V/50Hz 115V/60Hz	1.600 min <sup>-1</sup>	19 kg	Ø 255 mm	Ø 25,4

Dry Miter Cutter 9410 ND	Artikel-Nr.
mit Ø 255/60Z Sägeblatt + Fixierungsset „K“ für Rohre Ø 30 bis 70 mm (230V)	600651
mit Ø 255/60Z Sägeblatt + Fixierungsset „K“ für Rohre Ø 30 bis 70 mm (115V)	600651US

Maximaler Arbeitsraum in mm		
	90°	45°
<b>Rund</b>	70 x 4	60 x 4
<b>Quadratisch</b>	70 x 70 x 4	60 x 60 x 4
<b>Rechteckig (ohne Spannsystem)</b>	100 x 70 x 4	60 x 60 x 4



**ECO-FRIENDLY**  
**Umweltschonend**  
 durch Dry Cutting-Technologie

### ZUBEHÖR (OPTIONAL)

Die Auswahl der richtigen Zähnezahl variiert mit der Wandung / Durchmesser des Materials. Wir beraten Sie hierzu gerne unter der 02403 64 55 0

HM-Sägeblätter	Ø [mm]	Zähne	Bohrung [mm]	Schnittbreite [mm]	Max. Geschwindigkeit	Art.Nr.
Edelstahl NSF Beschichtet	255	66	25,4	2,0	2.200 min <sup>-1</sup>	600654NFS
Unlegierter Stahl (dünnwandig)	255	60	25,4	2,0	2.200 min <sup>-1</sup>	600598
Stahl (dünnwandig)	255	66	25,4	2,0	2.200 min <sup>-1</sup>	600654
Aluminium	255	80	25,4	2,2	2.200 min <sup>-1</sup>	600655A
Stahl (dünnwandig) „LBS - impact resistant“	255	66	25,4	1,5	2.200 min <sup>-1</sup>	72225566



**Fixierungsset „K“ für Rohre**  
 Art.Nr. 600653



# SUPER HAND DRY CUTTER 8320

## THE BIGGEST



**ECO-FRIENDLY**  
Umweltschonend  
durch Dry Cutting-Technologie

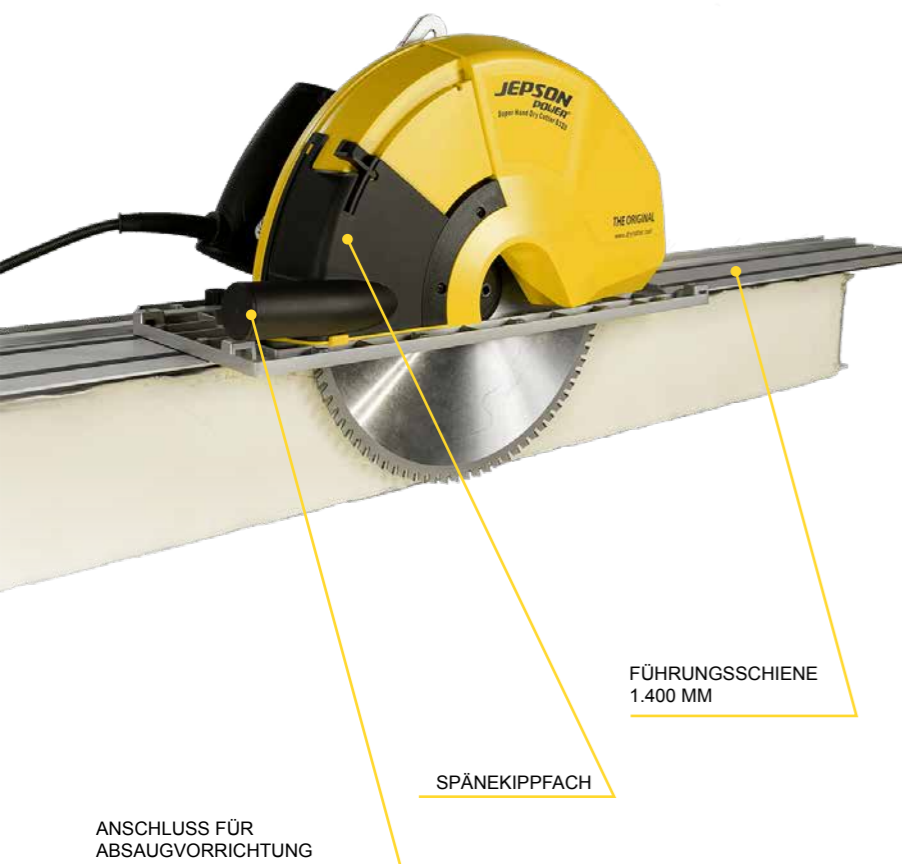

**Metallhandkreissäge von Jepson Power für schnelles & gratarmes Sägen von Sandwichpaneelen und Stahlprofilen ohne Kühlung**

- Optimal zum Sägen von Sandwichpaneelen, Trapezblechen, Kabelkanälen, Stahlrohren, Eisen- und NE-Metallen, Verbundmaterialien etc. bis zu einer **Schnitttiefe von 120 mm auf Führungsschiene**
- Geschlossene Bauweise verhindert den Späneflug zum Anwender
- Integriertes Spänekippfach, Anschluss für optionale Absaugvorrichtung
- LED-Überlastindikator:  
**grün: ok | rot blinkend: Warnung | rot: Überlast**
- Magnesiumleichtbauweise 8,4 kg (ohne Sägeblatt)
- Optional: Führungsschiene 1.400 mm mit 2 Schnellspannklemmen. Ideal zum sauberen und geraden Ablängen von Sandwichpaneelen.

**Lieferumfang:**  
Ø 320 / 84Z HM-Sägeblatt für Stahl und Sandwichpaneel

FÜHRUNGSSCHIENE  
1.400 MM

SPÄNEKIPPFACH

ANSCHLUSS FÜR  
ABSAUGVORRICHTUNG



Optional:  
Transport Koffer mit Rollen  
Ref. 60827Box



Schnittbeispiele



Schnellfixierung

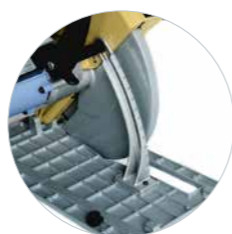

Tiefeneinstellung mit  
Skalierung

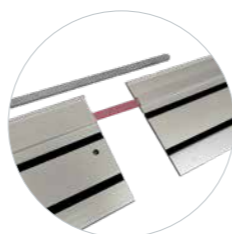

Verbindungsstück zum Verbinden  
von 2 Führungsschienen  
Art. 608275B

Leistungsaufnahme	Betriebsspannung	Leerlaufdrehzahl	Nettogewicht	Sägeblattgröße	Bohrung	Kabellänge
1.800 W	230V/50Hz oder 115V/60HZ	1.700 min <sup>-1</sup>	8,4 kg	Ø 320 mm	Ø 25,4	5 m





Super Hand Dry Cutter 8320	Artikel-Nr.
mit Ø 320/84Z Sägeblatt (230V)	608270
mit Ø 320/84Z Sägeblatt (115V)	608270US
mit Ø 320/84Z Sägeblatt und Führungsschienenset 1.400mm (230V)	608270SET

Maximaler Arbeitsraum in mm (auf Führungsschiene)	
	90°
<b>Rund</b>	120 x 6
<b>Quadratisch</b>	120 x 120 x 6
<b>Rechteckig</b>	120 x 6



### ZUBEHÖR (OPTIONAL)

Die Auswahl der richtigen Zähnezahl variiert mit der Wandung / Durchmesser des Materials. Wir beraten Sie hierzu gerne unter der 02403 64 55 0

HM-Sägeblätter	Ø [mm]	Zähne	Bohrung [mm]	Schnittbreite [mm]	Max. Geschwindigkeit	Art.Nr.
Sandwichpaneel & Stahl	320	84	25,4	2,2	1.800 min <sup>-1</sup>	608276 
Stahl (dickwandig)	320	72	25,4	2,2	1.800 min <sup>-1</sup>	608278 
Aluminium	320	72	25,4	2,2	1.800 min <sup>-1</sup>	608278A 
Edelstahl NSF Beschichtet	320	84	25,4	2,2	1.800 min <sup>-1</sup>	608276NSF 



**Führungsschienenset**  
Maße 1.400 mm  
Schnellspannklemmen 2 Stück  
Art.Nr. 608275SET

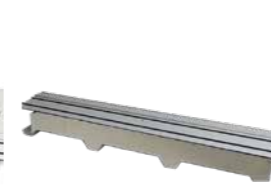

**Führungsschiene**  
Maße 1.400 mm  
Art.Nr. 608275D



**Transportkoffer**  
Art.Nr. 60827Box

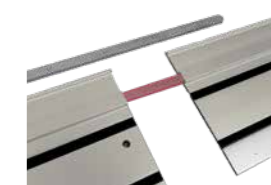

**Verbindungsstück zus. Führungsschiene**  
Art.Nr. 608275B



**Schnellspannklemmen zur Schiene (2Stk.)**  
Art.Nr. 608275S



# HAND DRY CUTTER 8230N

## THE AGILE

Ideal für das Sägen von Blechen, Sandwichpaneelen, Rohren und Profilen aus Stahl, NE-Materialien und Verbundstoffen

- Solide und leicht: Nur 7,1 kg
- Spanauffangbehälter für sauberes Arbeiten
- Trockenschnitt ohne Schmiermittel
- Max. Schnitttiefe von 82 (56 mm bei Schrägschnitt)
- Sägen bis zu einer Materialstärke von 10 mm bei 90°

Lieferumfang:  
 Ø 230 / 48Z HM-Sägeblatt für Edelstahl *ODER*  
 Ø 230 / 60Z HM-Sägeblatt „LBS impact resistant“  
 für Gitterroste und dünnwandigen Stahl



SPÄNEFACH



Ideal für Gitterroste mit LBS-Sägeblatt schockresistent  
 Art.: 608280LBS



Sägt Metallbleche bis zu 10 mm und Sandwich Paneele und Profile mit einer Schnitttiefe bis zu 82 mm



Tiefeneinstellung mit Skalierung



Spänefach



45° Schifterschnitt

Leistungsaufnahme	Betriebsspannung	Leerlaufdrehzahl	Nettogewicht	Sägeblattgröße	Bohrung	Kabellänge
1.700 W	230V / 50Hz oder 115V / 60Hz	2.200 min <sup>-1</sup>	7,1 kg	Ø 230 mm	Ø 25,4	5 m

Hand Dry Cutter 8230N + Koffer	Artikel-Nr.
mit Ø 230/48Z Sägeblatt für Edelstahl (230V)	608280I
mit Ø 230/48Z Sägeblatt für Edelstahl (115V)	608280IUS
mit Ø 230/48Z Sägeblatt für Edelstahl (230V) + einstellbare Führungsschiene integriertem Spannsystem (nur 90° Schnitt)	608280ICG
mit Ø 230/60Z LBS-Sägeblatt schockresistent (230V)	608280LBS

	Maximaler Arbeitsraum in mm	
	90°	45° (Schifterschnitt)
<b>Rund</b>	82 x 6	56 x 4
<b>Quadratisch</b>	82 x 82 x 6	56 x 56 x 4
<b>Rechteckig</b>	82 x 6	56 x 4
<b>Plan</b>	10	8
<b>Schnitttiefe</b>	82	56



**ECO-FRIENDLY**  
 Umweltschonend  
 durch Dry Cutting-Technologie



### ZUBEHÖR (OPTIONAL)

Die Auswahl der richtigen Zahnzahl variiert mit der Wandung / Durchmesser des Materials. Wir beraten Sie hierzu gerne unter der 02403 64 55 0

HM-Sägeblätter	Ø [mm]	Zähne	Bohrung [mm]	Schnittbreite [mm]	Max. Geschwindigkeit	Art.Nr.
Stahl	230	48	25,4	2,0	3.000 min <sup>-1</sup>	72123048
Edelstahl & Stahl	230	48	25,4	2,0	3.000 min <sup>-1</sup>	72123048I
Edelstahl NSF Beschichtet	230	48	25,4	2,0	3.000 min <sup>-1</sup>	72123048NSF
Aluminium	230	60	25,4	2,0	3.000 min <sup>-1</sup>	72123060
Stahl (dünnwandig)	230	68	25,4	2,0	3.000 min <sup>-1</sup>	72123068
Stahl (extra dünnwandig)	230	84	25,4	2,0	3.000 min <sup>-1</sup>	72123084
Stahl (dünnwandig) „LBS - impact resistant“	230	60	25,4	1,4	3.000 min <sup>-1</sup>	72223060



Einstellbare Schiene mit integriertem Spannsystem

Art.Nr. 608284



Führungsschienen-set

Maße 1.400 mm

Inkl. 2 Schnellspannklemmen  
 Inkl. 2 Adapter (608275A)

Art.Nr. 608275ASET



Adapter set (2 Stk.)

Art.Nr. 608275A



Verbindungsstück zur Führungsschiene

Art.Nr. 608275B



Schnellspannklemmen zur Schiene (2Stk.)

Art.Nr. 608275S





# FÜHRUNGSSCHIENE 1.400 MM FÜR ALLE UNSERE HANDKREISSÄGEN



DIE EINSTELLBARE FÜHRUNGSSCHIENE  
ERLAUBT DAS SPANNEN UND ABLÄNGEN  
MEHRERER WERKSTÜCKE IN NUR EINEM  
ARBEITSSCHRITT!



SCHNELLSPANNKLEMMEN

## EINSTELLBARE FÜHRUNGSSCHIENE MIT INTEGRIERTEM SPANNSYSTEM

Einstellbare Führungsschiene: Ideal zum sauberen und geraden Ablängen von Trapezbleche, Gitterrosten, Sandwichpanelen, multiplen Metallprofilen und -Rohren und vielen anderen Materialien.

- Einfache & schnelle Einstellung des gewünschten Spannbereiches (600 - 1.200 mm)
- Werkzeugfreie Fixierung der zu sägenden Materialien
- Sichere und verkantungsfreie Führung des Sägeblatts durch das Material

Mit dem schockresistenten LBS-Sägeblatt (Schnittbreite nur 1,4 mm) erreicht der Hand Dry Cutter 8230N die besten Ergebnisse. Schnitttiefe: 80 mm mit Schiene - 82 mm ohne Schiene. Schifterschnitt nur ohne Schiene.



Kompatibel mit HDC8230N (S. 35) &  
HDC8230AIR (S. 40)



Kompatibel mit SHDC 8320 (S. 33) & SHDC  
8320AIR (S. 39)



Mit Adapterset 2 Stück 608275A:  
Kompatibel mit ALLEN Handkreissägen  
von Jepson Power

Mit unserem neuen Adapterset 608275A ist unsere meistverkaufte Führungsschiene jetzt mit unserem gesamten Sortiment an handgeführten Metallkreissägen kompatibel.

- Ideal zum sauberen und geraden Ablängen von Sandwichplatten, Blechen und Metallgittern.
- Werkzeuglose Fixierung der zu sägenden Materialien
- Sichere und verkantungsfreie Führung des Sägeblattes durch das Material

Die Schiene reduziert die Schnitttiefe der Maschine um 2 mm. Schifterschnitt nur ohne Schiene.

Optionaler Verbinder zum Verbinden mehrerer Führungsschienen verfügbar.

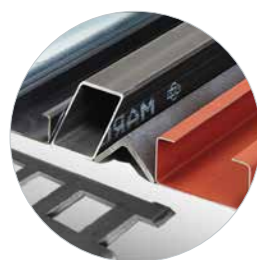

Materialien



Ideal für Gitterroste mit LBS-Sägeblatt



Werkzeugfreie Fixierung



Spannbeispiel



2x Klemmen für schnelles und  
einfaches Spannen



Ideale zum Ablängen von  
Sandwichplatten

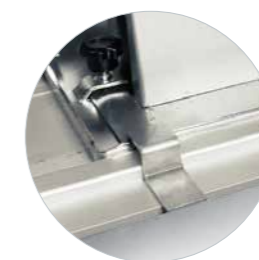

Satz mit 2 Adaptern 608275A für  
Kompatibilität mit allen Handkreissägen  
von Jepson Power

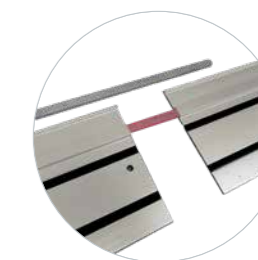

Optionales Verbindungsstück zum  
Verbinden mehrerer Führungsschienen  
Referenz 608275B

Beschreibung	Artikel-Nr.
Einstellbare Führungsschiene mit integriertem Spannsystem für Hand Dry Cutter 8230N	608284
HDC 8230N - 230V im Koffer + Ø 230/48Z Inox-Sägeblatt + Führungsschiene mit einstellbarem Spannbereich	608280ICG

Für SHDC 8320	Artikelnummer	Für HDC 8203E, HDC 8230, HDC 8230 AIR	Artikelnummer
Führungsschienenset 1400 mm inkl. 2 Schnellspannklemmen	608275SET	Führungsschienenset 1400 mm inkl. 2 Schnellspannklemmen und 2 Adapter 608275A	608275ASET
Führungsschiene 1.400 mm	608275D	Führungsschiene 1.400 mm	608275D
Verbindungsstück	608275B	Verbindungsstück zum Verbinden mehrere Schienen	608275B
Schnellspannklemme zu Führungsschiene (2Stk.)	608275S	Schnellspannklemme zu Führungsschiene (2Stk.)	608275S
		Satz mit 2 Adaptern	608275A



# HAND DRY CUTTER 8203

## THE COMPACT



**Metallhandkreissäge von Jepson Power für schnelles und gratarmes Sägen von Metallrohren und -profilen ohne Kühlung**

Ideal für das Sägen von Stahl, Stahlblechen, Sandwichpaneelen, Metallplatten, Rohren und Profilen aus Stahl, NE-Materialien und Verbundstoffen (optional mit schockresistentem LBS-Sägeblatt)

- Solide und leicht: Nur 6,3 kg
- Spanauffangbehälter für sauberes Arbeiten
- Kein Schmiermittel notwendig
- Max. Schnitttiefe von **67 / 42 mm** Schrägschnitt, bis zu einer Dicke von 10 mm

**Lieferumfang:**  
Ø 203/42Z HM-Sägeblatt für Stahl und Edelstahl



SPÄNEFACH



Ideal für Gitterroste mit LBS-Sägeblatt schockresistent  
Art.: 608295LBS



Sägt Metallbleche bis zu 10 mm und Sandwich Paneele und Profile mit einer Schnitttiefe bis zu 67 mm



Tiefeneinstellung mit Skalierung



Spänefach



45° Schifterschnitt

Leistungsaufnahme	Betriebsspannung	Leerlaufdrehzahl	Nettogewicht	Sägeblattgröße	Bohrung	Kabellänge
1.700 W	230V / 50Hz	3.700 min <sup>-1</sup>	6,3 kg	Ø 203 mm	Ø 25,4/20	5 m

Hand Dry Cutter 8203 230V	Artikel-Nr.
mit 203/42Z für Stahl + Edelstahl (Inox)	608295
mit 203/48Z LBS-Sägeblatt schockresistent	608295LBS

Hartmetallsägeblätter	Artikel-Nr.
203/42Z für Stahl + Edelstahl	72120342I
200/48Z für Aluminium	72120048A
203/48Z LBS - schockresistent	72220348
200/70Z für dünnwandiges Material / Wellbleche	72120070

Zubehör	Artikel-Nr.
Führungsschienenset 1400 mm inkl. 2 Schnellspannklemmen und 2 Adapter 608275A	608275ASET
Verbindungsstück zum Verbinden mehrere Schienen	608275B
Satz mit 2 Adaptern	608275A

Maximaler Arbeitsraum in mm	90°	45° (Schifterschnitt)
	Rund	67 x 6
Rechteck	67 x 67 x 6	42 x 42 x 4
Winkel	67 x 6	42 x 4
Plan	10	8
Max. Schnitttiefe	67	42

# SUPER HAND DRY CUTTER 8320 AIR

## DRUCKLUFTBETRIEBEN



**Dry Cutter - Die optimalen tragbaren Maschinen für Baustelle und Werkstatt**

- Optimal zum Sägen von Sandwichpaneelen, Trapezblechen, Kabelkanälen, Stahlrohren, Eisen- und NE-Metallen, Verbundmaterialien etc. bis zu einer Schnitttiefe von **120 mm** auf Führungsschiene.
- Geschlossene Bauweise verhindert den Späneflug zum Anwender. Integriertes Spänekippfach, Anschluss für optionale Absaugvorrichtung
- Magnesiumleichtbauweise: 11 kg (ohne Sägeblatt)

**Lieferumfang:**  
Koffer, Ø 320/84Z HM-Sägeblatt für Stahl



ANSCHLUSS FÜR ABSAUGVORRICHTUNG

SPÄNEFACH



Schnittbeispiele



Schnellfixierung



SHDC mit Führungsschienenset



Inkl. professioneller Koffer mit Rollen



Tiefeneinstellung mit Skalierung

Technische Daten	
Betriebsdruck (Fließdruck)	6 bar
Motorleistung	1.800
Leerlaufdrehzahl	1.200 min <sup>-1</sup>
Bohrung	Ø 25,4
Luftverbrauch	circa 2 m <sup>3</sup> / min
Luftanschluss	R ½" Innengewinde (Standard)
Schlauch LW	mind. Ø 16 mm
Nettogewicht	11 kg
Sägeblattgröße	320 mm
Schalldruckpegel (1 m Abstand)	95 dB (A)
Vibration im Leerlauf	< 2,5 m/s <sup>2</sup>

Super Hand Dry Cutter 8320 Air + Koffer	Artikel-Nr.
mit Ø 320/84Z Sägeblatt	608200

Hartmetallsägeblätter	Artikel-Nr.
Ø 320/84Z - Standard	608276
Ø 320/84Z für Edelstahl Lebensmittel & Bau	608276NSF
Ø 320/72Z für Stahl	608278

Zubehör	Artikel-Nr.
Führungsschienenset 1400 mm inkl. 2 Schnellspannklemmen	608275SET
Führungsschiene 1.400 mm	608275D
Verbindungsstück	608275B
Koffer	60827BOX
Schnellspannklemmen	608275S



Maximaler Arbeitsraum in mm (auf Führungsschiene)

	90°
Rund	120 x 6
Quadratisch	120 x 120 x 6
Rechteckig	120 x 6



# HAND DRY CUTTER 8230 AIR

## DRUCKLUFTBETRIEBEN



**Metallhandkreissägen von Jepson Power für schnelles und gratarmes Sägen von Metallrohren und -profilen ohne Kühlung**

- Ideal für das Sägen von Blechen, Sandwichpaneelen, Metallplatten, Rohren und Profilen aus Stahl, NE-Materialien und Verbundstoffen
- Solide und leicht, nur 8,6 kg
- Spanauffangbehälter für sauberes Arbeiten
- Schmiermittel unnötig
- Maximale Schnitttiefe von **82 mm / 56 mm** Schrägschnitt bis zu einer Dicke von 10 mm

**Lieferumfang:**  
**Koffer und Ø 230/48Z HM-Sägeblatt für Stahl ODER**  
**Koffer und Ø 230/60Z HM-Sägeblatt „LBS impact resistant“**  
**für Gitterroste**



SPÄNEFACH



Ideal für Gitterroste mit LBS-Sägeblatt  
 Art.: 608100LBS



Sägt Metallbleche bis zu 10 mm und Sandwich Paneelen und Profile mit einer Schnitttiefe bis zu 82 mm



82 mm Schnitttiefe



Tiefeneinstellung mit Skalierung



Spänefach

Technische Daten	
Betriebsdruck (Fließdruck)	6 bar
Bohrung	Ø 25,4
Motorleistung	1.500
Leerlaufdrehzahl	1.700 min <sup>-1</sup>
Luftverbrauch	circa 2 m <sup>3</sup> / min
Luftanschluss	R 1/2" Innengewinde (Standard)
Schlauch LW	mind. Ø 13 mm
Nettogewicht	8,6 kg
Sägeblattgröße	230 mm
Schalldruckpegel (1 m Abstand)	103,3 dB (A)
Vibration im Leerlauf	< 2,5 m/s <sup>2</sup>

Maximaler Arbeitsraum in mm	90°		45° (Schifterschnitt)	
	Rund	Quadratisch	Winkel	Plan
	82 x 6	56 x 4	82 x 6	56 x 4
	82 x 82 x 6	56 x 56 x 4	82 x 6	56 x 4
	10	8		
	82	56		

Hand Dry Cutter 8230 AIR		Artikel-Nr.
mit Ø 230/48Z Standard Sägeblatt + Koffer		608100
mit Ø 230/60Z LBS Sägeblatt + Koffer		608100LBS

Sägeblätter		Artikel-Nr.
230/48Z Standard für Stahl		72123048
230/48Z für Edelstahl/Stahl		72123048I
230/48Z für Edelstahl Lebensmittel & Bau beschichtet		72123048NSF
230/60Z für Aluminium		72123060
230/68Z für dünnwandiges Material		72123068
230/84Z für dünnes Metallblech		72123084
230/60Z LBS schockresistent		72223060

Zubehör		Artikel-Nr.
Einstellbare Führungsschiene mit integriertem Spannsystem für Hand Dry Cutter 8230N		608284
Führungsschienenset 1400 mm inkl. 2 Schnellspannklemmen und 2 Adapter 608275A		608275ASET
Verbindungsstück zum Verbinden mehrere Schienen		608275B
Satz mit 2 Adaptern		608275A

# PIPE DRY CUTTING MACHINE AIR



- Pneumatische Antriebseinheit
- Einstellbare Schnitttiefe
- Schneidkapazitäten: Ø 300 bis 1600 mm (vor der Zusammenstellung anzugeben)
- Luftanschluss mit Sensorblock
- Schutzhaube
- Auswahl an Sägeblättern Ø 180 / Ø 203 für verschiedene Anwendungen



Technische Daten	608300	608300-2
Leistungsaufnahme	2.400 W	1.800 W
Betriebsdruck	6 bar	6 bar
Schnitttiefe	50,0 mm	50,0 mm
Kernbohreraufnahme	22,2/30,0 mm	22,2/30,0 mm
Luftverbrauch	3,0 m <sup>3</sup> / min	2,2 m <sup>3</sup> / min
Leerlaufdrehzahl (1)	1.800 min <sup>-1</sup>	1.800 min <sup>-1</sup>
Leerlaufdrehzahl (2)	-	350 min <sup>-1</sup>
Höhe	250 mm	250 mm
Luftanschluss	R 3/4" innen	R 1/2" innen
Schalldruckpegel	98,0 dB (A)	98,0 dB (A)
Vibration im Leerlauf	< 2,5 m/s <sup>2</sup>	< 2,5 m/s <sup>2</sup>
Sägeblattgröße	Ø 180 - 203 mm	Ø 180 - 203 mm
Nettogewicht	12,5 kg	13 kg

Pipe Dry Cutting Machine Air		Artikel-Nr.
Pneumatische Rohr-Trockenschnittsäge, 1 Geschwindigkeit		608300
Pneumatische Rohr-Trockenschnittsäge, 2 Geschwindigkeiten Sägen und Anfasen		608300-2
Sägeblätter		Artikel-Nr.
Ø 180 x 30 x 1,85 x 36Z		72018036
Ø 203 x 30 x 1,70 x 54Z für Edelstahl und Stahl		72020354I

Benötigtes Zubehör					
Art. Nr.	Beschreibung	Rohr 400 mm	Rohr 800 mm	Rohr 1200 mm	Rohr 1600 mm
608300	Druckluft-Antriebseinheit mit Sägeblatt Ø180/36Z	1	1	1	1
608302	Führungswagen - klein	1	1	1	2
608303	Kettenspanner - klein	1	1	1	2
608304	Führungskette mit Kettenspanner für Rohre <= DN 400	1			
608305	Werkzeugsatz	1	1	1	1
608306	Führungswagen - groß		1	2	2
608307	Kettenspanner - groß		1	2	2
608308	Spannkette		1	1	2
608309	Führungskette mit Kettenspanner für Rohre <= DN 800		1		
608310	Führungskette mit Kettenspanner für Rohre <= DN 1200 mm			1	
60827BOX	Transportkoffer	1			
60827BOX-2	Transportkoffer (für 608300-2)		1	1	1
608311	Stahltransportkiste			1	1
608312	Vorschubrohr	1	1	1	1
608313	Führungskette mit Kettenspanner für Rohre <= DN 1600 mm				1
608314	Wartungseinheit mit Schutzgehäuse R 3/4"	x	x	x	x
608314-2	Wartungseinheit mit Schutzgehäuse R 3/4" (für 608300-2)	x	x	x	x
608315	Wasserspritze 10L	x	x	x	x
608317	Wartungseinheit mit Schutzhülle R 3/4" (608300-2)	1	1	1	1

x = optional





# MAGPRO 40/2S

**PRIME  
LINE**



- Großzügiger Hub von 165 mm mit Adapter
- Ermöglicht u.a. auch den Einsatz längerer Bohrer
- 2 Geschwindigkeiten
- Kernbohren - Vollbohren
- Überlastschutz

### Lieferumfang:

Spanngurt, Kühlmittelbehälter, Werkzeug, Späneschutz, Koffer



Optional: 13 mm Bohrfutter & Adapter für den direkten Einsatz im Schnellspannfutter Art. 490152A



Höhenunterschiede sind leicht zu bewältigen

Technische Daten	
Leistungsaufnahme	1.100 W
Betriebsspannung	230 V / 50 Hz 115 V / 60 Hz
Leerlauf-/ Lastdrehzahl	650 / 465 min <sup>-1</sup> 1100 / 790 min <sup>-1</sup>
Kernbohreraufnahme	19 mm Weldon
Kernbohrer max. Ø x L	12 - 40 x 110 mm
Vollbohrer max. Ø x L	13 x 100 mm
Kegelsenker max. Ø	30 mm
Hub	85 mm Standardkernbohrer, bis zu 165 mm Vollbohrer
Magnethaltekraft	17.000N
Magnetfußfläche	170 x 85 mm
Kühlmittelzufuhr	integriert, automatisch
Nettogewicht	13 kg

Beschreibung	Artikel-Nr.
Magpro 40/2s Lieferung im Koffer mit Sicherheitskette, Wartungsgeräte und Kühlmittelbehälter, 230V	490142
Wie oben, 115V	490142NA
Zubehör (optional)	Artikel-Nr.
Kernbohrerset 30 mm Ø 12, 14, 16, 18, 20, 22 und Auswerfstift	490145
HM-Kernbohrerset 30 mm Ø 1x12, 1x14, 1x16, 1x18, 1x20, 1x22 mm + Auswerfstift	490148
Gold finger Kernbohrset TiN-beschichtet 30 mm Ø 12, 14, 16, 18, 20, 22	490145TiN
Bohrfutter und Adapter 13 mm	490152A
Adapter Weldon 19 mm (3/4") für FEIN-Kernbohrer mit Quick-in Aufnahme und einem Auswerf- / Zentrierstift	490154
Magnetischer Späneheber	490153
Hochleistungs Bohr- und Schneideölspray für optimale Kühlung und höhere Zerspanungsleistung (Inhalt: 400 ml)	490020
HSS-Kegelsenker mit Weldon 19 Aufnahme auf Seite 69	



# MAGPRO 35 ADJUST 1S/2S



## Mit großem Hub und 1 oder 2 Geschwindigkeiten

- Großzügiger Hub von 85 - 230 mm (ermöglicht u.a. auch den Einsatz längerer Feinbohrer mit Adapter)
- 1 oder 2 Geschwindigkeiten
- Schnellspannfutter
- Kernbohren / Vollbohren
- 17.000 N Magnethaltekraft
- Überlastschutz
- Integriertes Kühlsystem
- einfache Sicherung der Maschine mit Spanngurt

**Lieferumfang:** Spanngurt, Kühlmittelbehälter, Werkzeug, Späneschutz, Koffer



Höhenunterschiede sind leicht zu bewältigen



Optional: 13 mm Bohrfutter & Adapter für den direkten Einsatz im Schnellspannfutter Art. 490152A



Lieferung im Koffer



Magnetischer Späneheber Art. 490153



Späneschutz

Technische Daten	
Leistungsaufnahme	1.100 W
Betriebsspannung	230 V / 50 Hz
Geschwindigkeit 1	450 / 270 min <sup>-1</sup> (Leerlauf- / Lastdrehzahl)
Geschwindigkeit 2 (nur Magpro 35 Adjust 2s)	730 / 440 min <sup>-1</sup> (Leerlauf- / Lastdrehzahl)
Kernbohreraufnahme	19 mm Weldon
Kernbohrer max. Ø x L	12 - 35 x 110 mm
Vollbohrer max. Ø x L	13 x 140 mm
Hub	85 mm für Standard Kernbohrer, bis zu 230 mm für Vollbohrer (mit Adapter & Spannfutter)
Magnethaltekraft	17.000 N
Magnetfußfläche	175 x 90 mm
Kühlmittelzufuhr	integriert, automatisch
Nettogewicht	14 kg (Magpro 35/1S) 15 kg (Magpro 35/2S)

Beschreibung	Artikel-Nr.
Magpro 35 Adjust 1s Lieferung im Koffer mit Schnellspannfutter, Sicherheitskette und Werkzeug	490150 1
Magpro 35 Adjust 2s Lieferung im Koffer mit Schnellspannfutter, Sicherheitskette und Werkzeug	490150 2
Zubehör (optional)	Artikel-Nr.
Kernbohrer Set 30 mm Ø 12,14,16,18, 20, 22 mm und Auswerfstift	490145
HM-Kernbohrerset 30 mm Ø 1x12, 1x14, 1x16, 1x18, 1x20, 1x22 mm + Auswerfstift	490148
Gold finger Kernbohrset TiN-beschichtet 30 mm Ø 12, 14, 16, 18, 20, 22	490145TiN
Bohrfutter und Adapter 13 mm	490152A
Adapter Weldon 19 mm (3/4") für Fein Kernbohrer mit Quick-in Aufnahme + 1 Auswerf- / Zentrierstift	490154
Magnetischer Späneheber	490153
Hochleistungs Bohr- und Schneideölspray für optimale Kühlung und höhere Zerspanungsleistung (400 ml)	490020

# MAGPRO TP 2000 3 IN 1 AUTO REVERSE



**Die perfekte Maschine für das Gewindeschneiden in Sacklöchern!**  
Gewindeschneid- & Kernbohrmaschine. Vollmechanisches Gewindeschneiden mit automatischem Drehrichtungswechsel gesteuert durch die Bewegung des Bedienkreuzes.

## 2-fach Getriebe:

- Ein Modus für Auto Reverse Gewindeschneiden
- Ein Modus für Kernbohren und Vollbohren

inkl. Schnellspannfutter für den schnellen werkzeuglosen Wechsel des Zubehörs

**Lieferumfang:** Sicherheitskette, Kühlmittelbehälter, Werkzeug, Späneschutz, Koffer



Gewindeschneiden



Vollbohren



Kernbohren

Technische Daten	
Leistungsaufnahme	1.100 W
Betriebsspannung	230 V / 50 Hz
Kernbohren	550 / 330 min <sup>-1</sup> (Leerlauf- / Lastdrehzahl)
Vollbohren	550 / 330 min <sup>-1</sup> (Leerlauf- / Lastdrehzahl)
Gewindeschneiden	150 / 90 min <sup>-1</sup> (Leerlauf- / Lastdrehzahl)
Gewindeschneider	Universalaufnahme M5 bis M22
Kernbohreraufnahme	19 mm Weldon
Kernbohrer max. Ø x L	35 x 110 mm
Vollbohrer max. Ø x L	13 x 110 mm
Hub	150 mm
Magnethaltekraft	15.000 N
Magnetfußfläche	165 x 80 mm
Kühlmittelzufuhr	integriert, automatisch
Nettogewicht	13,7 kg

Beschreibung	Artikel-Nr.
Magpro TP 2000 - Lieferung im Koffer, Universal-aufnahme für Gewindeschneider M5 bis M22 (DIN, JIS, ISO), Schnellspannfutter zum Kernbohren und Vollbohren, Sicherheitskette und Werkzeug	490190N
Zubehör (optional)	Artikel-Nr.
Gewindebohrersätze M5 - M22 (einzeln)	490165M
Kernbohrer Set 30 mm Ø 12,14,16,18, 20, 22 mm und Auswerfstift	490145
HM-Kernbohrerset 30 mm Ø 1x12,1x14,1x16,1x18, 1x20, 1x22 mm + Auswerfstift	490148
Gold finger Kernbohrset TiN-beschichtet 30 mm Ø 12,14,16,18,20,22	490145TiN
Hochleistungs Bohr- und Schneideölspray für optimale Kühlung und höhere Zerspanungsleistung (400 ml)	490020
Magnetischer Späneheber	490153

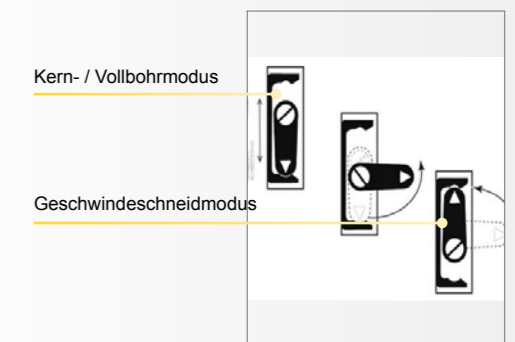
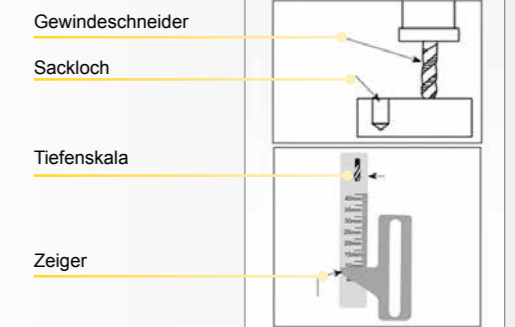

Schnellspannfutter



# MAGPRO 35 KOMPAKT

Für Arbeitsbereiche, die  
bisher als unerreichbar galten.

Lieferumfang: Sicherheitsband, Späneschutz, Koffer

PRIME  
LINE



198 mm

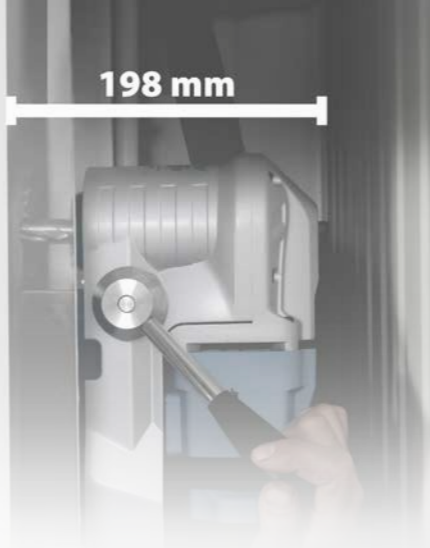

## Unsere Kleinste

- Niedrige Abmessungen ermöglichen Arbeitsbereiche die bisher als unerreichbar galten
- Maximale Höhe der Maschine 198 mm
- Kernbohren bis 35 mm
- Schnellspannsystem mit Weldon 19 mm Aufnahme
- Bedienhebel stufenweise und beidseitig einsetzbar
- Ausbalancierter Tragekomfort
- LED-Leuchte für dunkle Arbeitsbereiche



Vollbohrersatz 6-11 mm  
Weldon 19 mm



LED-Leuchte für  
dunkle Arbeitsbereiche



Bedienhebel beidseitig einsetzbar



Ausbalancierter Tragekomfort

Technische Daten	
Leistungsaufnahme	1.100 W
Betriebsspannung	230 V / 50 Hz
Drehzahl / Lastdrehzahl	650 / 390 min <sup>-1</sup>
Kernbohrer Ø x Tiefe	35 mm x 30 mm
Aufnahme	19 mm Weldon
Magnethaltkraft	15.000 N
Magnetfußfläche	165 x 80 mm
Abmessungen	285 x 101 x 198
Nettogewicht	10 kg
Beschreibung	Artikel-Nr.
Magpro 35 Kompakt - Lieferung im Koffer mit Schnellspannfutter, Sicherheitsgurt und Werkzeug	490050
Zubehör (optional)	Artikel-Nr.
Kernbohrer Set 30 mm Ø 12,14,16,18, 20, 22 und Auswerfstift	490145
HM-Kernbohrerset 30 mm Ø 1x12,1x14,1x16,1x18, 1x20, 1x22 mm + Auswerfstift	490148
Gold finger Kernbohrset TiN-beschichtet 30 mm Ø 12,14,16,18,20,22	490145TiN
Vollbohrersatz 6-11 mm mit Weldon 19 mm Aufnahme	490400 SET
Hochleistungs Bohr- und Schneideölspray für optimale Kühlung und höhere Zerspanungsleistung (400 ml)	490020
Magnetischer Späneheber	490153

# MAGPRO 35 STANDARD



Technische Daten	
Leistungsaufnahme	1.100 W
Betriebsspannung	230 V / 50 Hz
Drehzahl / Lastdrehzahl	620 / 350 min <sup>-1</sup>
Kernbohreraufnahme	19 mm Weldon
Kernbohrer max. Ø x L	12 - 35 x 50 mm
Vollbohrer max. Ø x L	13 x 110 mm
Kegelsenker max. Ø	30 mm
Hub	80 mm
Magnethaltkraft	15.000 N
Magnetfußfläche	165 x 80 mm
Kühlmittelzufuhr	integriert, automatisch
Nettogewicht	12 kg

Beschreibung	Artikel-Nr.
Magpro 35 -230V Lieferung im Koffer mit Sicherheitskette und Werkzeug	490150
Zubehör (optional)	Artikel-Nr.
Kernbohrer Set 30 mm Ø 12,14,16,18,20,22 mm und Auswerfstift	490145
HM-Kernbohrerset 30 mm Ø 1x12, 1x 14, 1x16, 1x18, 1x20, 1x22 mm + Auswerfstift	490148
Gold finger Kernbohrset TiN-beschichtet 30 mm Ø 12,14,16,18, 20, 22	490145TiN
Bohrfutter und Adapter 13 mm	490152
Schnellspannfutter für MAGPRO 35	490151
Magnetischer Späneheber	490153
Hochleistungs Bohr- und Schneideölspray für optimale Kühlung und höhere Zerspanungsleistung (400 ml)	490020
HSS-Kegelsenker mit Weldon 19 Aufnahme auf Seite 69	



## Kompaktes Kraftpaket

- Kernbohren in allen Lagen!
- Vollbohren bis Ø 13 mm
- Kernbohren bis Ø 35 mm
- Mit 19 mm Weldon Aufnahme

## Lieferumfang:

Spanngurt, Kühlmittelbehälter, Werkzeug, Späneschutz, Koffer



Vollbohren bis 13 mm



Optional: 13 mm Bohrfutter & Adapter Art. 490152



Optional: Schnellspannfutter Art.: 490151



Optional: Magnetischer Späneheber Art. 490153



Optional: Kernbohrer Set mit Auswerfstift



Optional: HSS Kegelsenker 30 mm mit Weldon 19 Aufnahme Art. 490830



# MAGPRO 40/1S

PRIME  
LINE



- Sehr kompakte und leichte Maschine von nur 12 kg
- Kernbohren bis Ø 40 mm
- Schnellspannsystem Weldon 19 mm Schaft

### Lieferumfang:

Koffer, Sicherungskette, Karabinerhaken, Kühlmittelbehälter, Sechskantschlüssel, Auswerfstifte kurz/lang



Höhenunterschiede sind leicht zu bewältigen



Optional: 13 mm Bohrfutter & Adapter für den direkten Einsatz im Schnellspannfutter  
Art. 490152A

Technische Daten	
Leistungsaufnahme	1.100 W
Betriebsspannung	230 V / 50 Hz
Drehzahl (Leerlauf)	625 min <sup>-1</sup>
Kernbohreraufnahme	19 mm Weldon
Kernbohrer max. Ø x L	12 - 40 x 110 mm
Vollbohrer max. Ø x L	13 x 140 mm
Hub	85 mm / 200mm
Magnethaltekraft	10.500 N
Magnetfußfläche	158 x 76 mm
Kühlmittelzufuhr	integriert, automatisch
Nettogewicht	12 kg

Beschreibung	Artikel-Nr.
Magpro 40/1s - Lieferung im Koffer mit Sicherungskette, Karabinerhaken, Kühlmittelbehälter, Sechskantschlüssel, Auswerfstiften	490140K
Zubehör (optional)	Artikel-Nr.
Kernbohrerset 30 mm Ø 12, 14, 16, 18, 20, 22 und Auswerfstift	490145
HM-Kernbohrerset 30 mm Ø 1x12, 1x 14, 1x16, 1x18, 1x20, 1x22 mm + Auswerfstift	490148
Gold finger Kernbohrset TiN-beschichtet 30 mm Ø 12, 14, 16, 18, 20, 22	490145TiN
Bohrfutter und Adapter 13 mm	490152A
Magnetischer Späneheber	490153
Hochleistungs Bohr- und Schneideölspray für optimale Kühlung und höhere Zerspanungsleistung (Inhalt: 400 ml)	490020

# MAGPRO 40/1S ADJUST SWIVEL

PRIME  
LINE



- Schwenkschiebesystem sorgt für erhöhte Präzision und Flexibilität der Positionierung
- Kernbohren bis Ø 40 mm
- Schnellspannsystem Weldon 19 mm Schaft
- Schwenkbar: 2 x 15° | Verschiebbar: 15 mm
- Sehr kompakte und leichte Maschine von nur 12 kg
- Drehkreuz und Kühlmittelbehälter beidseitig montierbar

### Lieferumfang:

Koffer, Sicherungskette, Karabinerhaken, Kühlmittelbehälter, Sechskantschlüssel, Auswerfstifte kurz/lang



Höhenunterschiede sind leicht zu bewältigen



Optional: 13 mm Bohrfutter & Adapter für den direkten Einsatz im Schnellspannfutter  
Art. 490152A

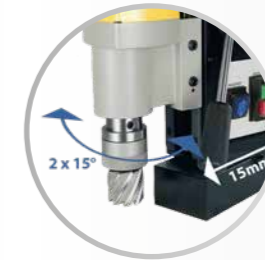

Schwenkbare Grundplatte: 2 x 15°  
Verschiebbare Grundplatte: 15 mm



Drehkreuz beidseitig nutzbar

Technische Daten	
Leistungsaufnahme	1.100 W
Betriebsspannung	230 V / 50 Hz
Drehzahl (Leerlauf)	625 min <sup>-1</sup>
Kernbohreraufnahme	19 mm Weldon
Kernbohrer max. Ø x L	12 - 40 x 110 mm
Vollbohrer max. Ø x L	13 x 140 mm
Hub	85 mm / 200mm
Magnethaltekraft	10.500 N
Magnetfußfläche	158 x 76 mm
Kühlmittelzufuhr	integriert, automatisch
Nettogewicht	12 kg

Beschreibung	Artikel-Nr.
Magpro 40/1s Adjust Swivel - Lieferung im Koffer mit Sicherungskette, Karabinerhaken, Kühlmittelbehälter, Sechskantschlüssel, Auswerfstiften kurz/lang	490140S
Zubehör (optional)	Artikel-Nr.
Kernbohrerset 30 mm Ø 12, 14, 16, 18, 20, 22 und Auswerfstift	490145
HM-Kernbohrerset 30 mm Ø 1x12, 1x 14, 1x16, 1x18, 1x20, 1x22 mm + Auswerfstift	490148
Gold finger Kernbohrset TiN-beschichtet 30 mm Ø 12, 14, 16, 18, 20, 22	490145TiN
Bohrfutter und Adapter 13 mm	490152A
Magnetischer Späneheber	490153
Hochleistungs Bohr- und Schneideölspray für optimale Kühlung und höhere Zerspanungsleistung (Inhalt: 400 ml)	490020



# MAGPRO 50/2S



## Optimales Kernbohren mit 2 Geschwindigkeiten

- Kraftvoller 1.800 Watt Motor mit enormem Durchzugsvermögen

### Lieferumfang:

Sicherheitskette, Kühlmittelbehälter, Werkzeug, Späneschutz, Koffer



2 Geschwindigkeiten

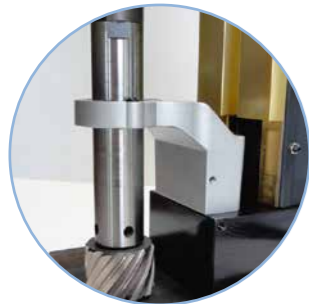

Präzises Kernbohren bis Ø 50 mm



Optional: Schnellspannfutter  
Art. 490172



Optional: 16 mm Bohrfutter & Adapter  
Art. 490173



Optional: Magnet für  
Späneaufnahme Art. 490153



Lieferung im Koffer

Technische Daten	
Leistungsaufnahme	1.800 W
Betriebsspannung	230 V / 50 Hz oder 115 V / 60 Hz
Drehzahl / Lastdrehzahl	380 / 230 min <sup>-1</sup> 500 / 300 min <sup>-1</sup>
Kernbohreraufnahme	19 mm Weldon
Kernbohrer Ø x L	12 - 50 x 70 mm
Vollbohrer max. Ø x L	16 x 110 mm
Vollbohrer max. Ø x L MK3	32 x 150 mm
Kegelsenker max. Ø	50 mm
Max. Bohrtiefe x Ø	75 x 50 mm
Hub	100 mm
Magnethaltkraft	32.000 N
Magnetfußfläche	200 x 100 mm
Kühlmittelzufuhr	integriert, automatisch
Nettogewicht	22,9 kg

Beschreibung	Artikel-Nr.
Magpro 50/2s - Lieferung im Koffer mit Sicherheitskette und Werkzeug	490170
Zubehör (optional)	Artikel-Nr.
Kernbohrer Set 30 mm Ø 12,14,16,18, 20, 22 mm und Auswerfstift	490145
HM-Kernbohrerset 30 mm Ø 1x12, 1x 14, 1x16, 1x18, 1x20, 1x22 mm + Auswerfstift	490148
Gold finger Kernbohrset TiN-beschichtet 30 mm Ø 12, 14, 16, 18, 20, 22	490145TiN
Bohrfutter und Adapter 16 mm	490173
Schnellspannfutter für Magpro 50/2s	490172
Magnetischer Späneheber	490153
Hochleistungs Bohr- und Schneideölspray für optimale Kühlung und höhere Zerspanungsleistung (400 ml)	490020
HSS-Kegelsenker mit Weldon 19 Aufnahme auf Seite 69	

# MAGPRO 50/2S ADJUST



## Kernbohren bis Ø 50 mm mit großem Hub und 2 Geschwindigkeiten

- Großzügiger Hub von 85 - 230 mm
- 2 Geschwindigkeiten
- Schnellspannfutter Kernbohren
- Vollbohren
- 17.000 N Magnethaltkraft
- Überlastschutz Integriertes Kühlsystem

### Lieferumfang:

Spanngurt, Kühlmittelbehälter, Werkzeug, Späneschutz, Koffer



Hub 85 bis 230 mm



2 Geschwindigkeiten



Lieferung im Koffer



Optional Bohrfutter mit Weldon  
19 mm Adapter für Vollbohrer



Optional: Bohrfutter & Adapter  
Art. 490152A

Technische Daten	
Leistungsaufnahme	1.100 W
Betriebspannung	230 V / 50 Hz
Geschwindigkeiten (Leerlauf- / Leerdrehzahl)	300 / 180 min <sup>-1</sup> 400 / 170 min <sup>-1</sup>
Kernbohreraufnahme	19 mm Weldon
Max. Kernbohrer Ø x L	12 - 50 x 110 mm
Max. Vollbohrer Ø x L	13 x 140 mm
Hub	85 - 230 mm
Magnethaltkraft	17.000 N
Magnetfußfläche	175 x 90 mm
Kühlmittelzufuhr	integriert, automatisch
Nettogewicht	15,0 kg

Beschreibung	Artikel-Nr.
Magpro 50/2s Adjust - Lieferung im Koffer mit Schnellspannfutter, Sicherheitskette und Werkzeug	490170 2
Zubehör (optional)	Artikel-Nr.
Kernbohrer Set 30 mm Ø 12,14,16,18, 20, 22 mm und Auswerfstift	490145
HM-Kernbohrerset 30 mm Ø 1x12, 1x 14, 1x16, 1x18, 1x20, 1x22 mm + Auswerfstift	490148
Gold finger Kernbohrset TiN-beschichtet 30 mm Ø 12, 14, 16, 18, 20, 22	490145TiN
Bohrfutter und Adapter 13 mm	490152A
Adapter Weldon 19 mm (3/4") für Fein Kernbohrer mit Quick-in Aufnahme + 1 Auswerf- / Zentrierstift	490154
Magnetischer Späneheber	490153
Hochleistungs Bohr- und Schneideölspray für optimale Kühlung und höhere Zerspanungsleistung (400 ml)	490020



# MAGPRO 60/2S

PRIME  
LINE



**Kernbohren bis Ø 60 mm  
Vollbohren bis Ø 23 mm**

- 2-Gang-Motor
- Verbesserte magnetische Haftung
- Schnelles und einfaches Umrüsten auf Vollbohren dank MK2-Aufnahme

**Lieferumfang:**

Koffer, Kernbohreraufnahme, Sicherungskette, Karabinerhaken, Kühlmittelbehälter, Sechskantschlüssel, Auswerfstifte kurz/lang



Lieferung im Koffer



MK2 / Weldon 19 Aufnahme für einfaches Umrüsten auf Vollbohren



Optional: Magnet für Späneaufnahme Art. 490153



Optional: Bohrfutter 16 mm und Adapter Art. 490164MK2

Technische Daten	
Leistungsaufnahme	1.550 W
Betriebsspannung	230 V / 50 Hz
Drehzahl/Lastdrehzahl	1: 250 / 135 min <sup>-1</sup> 2: 605 / 330 min <sup>-1</sup>
Aufnahme	MK2
Kernbohrer max. Ø x L	60 mm
Max. Ø Vollbohrer x L	16 x 110 mm
Max. Ø Vollbohrer x L MK2	23 x 150 mm
Hub	190 mm
Magnethaltekraft	15.300N
Nettogewicht	17 kg
Abmessungen [mm]	430 (620) x 200 x 260

Beschreibung	Artikel-Nr.
Magpro 60/2S - Lieferung im Koffer mit Kernbohreraufnahme, Sicherungskette, Karabiner, Sechskantschlüssel und Auswerfstiften	491170N
Zubehör (optional)	Artikel-Nr.
HSS-Co Kernbohrer Set 30 mm Ø 12, 14, 16, 18, 20, 22 + Auswerferstift	490145
Hartmetallbestücktes Kernbohrer Set 30 mm Ø 1x12, 1x14, 1x16, 1x18, 1x20, 1x22 mm + Auswerferstift	490148
Gold finger Kernbohrer Set TiN beschichtet 30 mm Ø 12, 14, 16, 18, 20, 22 + Pilotstift	490145TiN
HSS-Co Kernbohrer Set Ø 9/16", 5/8", 11/16", 3/4", 13/16", 15/16" x 1 + Auswerferstift	490145IN
Bohrfutter 16 mm & Adapter für MK2 Aufnahme	490164MK2
Magnetischer Späneheber	490153
Hochleistungs Bohr- und Schneidölsspray für optimale Kühlung und höhere Zerspanungsleistung (Inhalt: 400 ml)	490020
HSS-Kegelsenker mit Weldon 19 Aufnahme auf Seite 69	

# MAGPRO 60 M20

PRIME  
LINE



**Kernbohren bis Ø 60 mm  
Vollbohren bis Ø 23 mm  
Gewindeschneiden bis M20**

- Umkehrbarer 2-Gang-Motor / 6 Geschwindigkeiten
- Verbesserte magnetische Haftung
- Schnelles und einfaches Umrüsten auf Vollbohren dank MK2-Aufnahme
- Überlastungsschutz (LED)

**Lieferumfang:**

Koffer, Kernbohreraufnahme, Sicherungskette, Karabinerhaken, Kühlmittelbehälter, Sechskantschlüssel, Auswerfstifte kurz/lang



Gewindeschneiden, Voll- & Kernbohrern (Optionales Zubehör erforderlich)



Lieferung im Koffer



MK2 / Weldon 19 Aufnahme für einfaches Umrüsten auf Vollbohren



Optional: Bohrfutter 16 mm und Adapter Art. 490164MK2

Technische Daten	
Leistungsaufnahme	1.550 W
Betriebsspannung	230 V / 50 Hz
Drehzahlen (Leerlauf)	140 / 190 / 240 / 330 / 445 / 565 min <sup>-1</sup>
Aufnahme	MK2
Kernbohrer max. Ø x L	60 mm
Max. Ø Vollbohrer x L	16 x 110 mm
Max. Ø Vollbohrer x L MK2	23 x 150 mm
Max. Gewindeschneiden	M5 - M20
Hub	190 mm
Magnethaltekraft	15.300N
Nettogewicht	17 kg
Abmessungen [mm]	430 (620) x 200 x 260

Beschreibung	Artikel-Nr.
Magpro 60M20 - Lieferung im Koffer mit Kernbohreraufnahme, Sicherungskette, Karabiner, Sechskantschlüssel und Auswerfstiften	491170M20
Zubehör (optional)	Artikel-Nr.
HSS-Co Kernbohrer Set 30 mm Ø 12, 14, 16, 18, 20, 22 + Auswerferstift	490145
Hartmetallbestücktes Kernbohrer Set 30 mm Ø 1x12, 1x14, 1x16, 1x18, 1x20, 1x22 mm + Auswerferstift	490148
Gold finger Kernbohrer Set TiN beschichtet 30 mm Ø 12, 14, 16, 18, 20, 22 + Pilotstift	490145TiN
HSS-Co Kernbohrer Set Ø 9/16", 5/8", 11/16", 3/4", 13/16", 15/16" x 1 + Auswerferstift	490145IN
Bohrfutter 16 mm & Adapter für MK2 Aufnahme	490164MK2
Magnetischer Späneheber	490153
Hochleistungs Bohr- und Schneidölsspray für optimale Kühlung und höhere Zerspanungsleistung (Inhalt: 400 ml)	490020
HSS-Kegelsenker mit Weldon 19 Aufnahme auf Seite 69	



# MAGPRO 75/4S

Der robuste Alleskönner mit 4 Geschwindigkeiten:  
Vollbohren, Kernbohren & Gewindeschneiden



## OPTIONAL: SWIVEL BASE

Bei der MagPro 75/4S Swivel Base (490160S) kann die Maschine auf dem magnetischen Fuß 15° nach links und rechts geschwenkt werden, sowie 20 mm vorwärts. Der verstellbare Magnetfuß erlaubt eine präzise Positionierung der Kern-, Gewinde- und Vollbohrer.



## Lieferumfang:

Sicherheitskette, Kühlmittelbehälter, Werkzeug, Späneschutz, Auswerfkeil, Koffer, MK3/Weldon 19



Lieferung im Koffer



Optional: Bohrfutter 16 mm und Adapter Art. 490164



Gewindeschneiden, Voll- & Kernbohrern (Optionales Zubehör erforderlich)

Technische Daten	
Leistungsaufnahme	1.800 W
Betriebsspannung	230 V / 50 Hz
Drehzahl / Lastdrehzahlen	1: 210 / 120 min <sup>-1</sup> 2: 270 / 160 min <sup>-1</sup> 3: 410 / 290 min <sup>-1</sup> 4: 530 / 310 min <sup>-1</sup>
Aufnahme	19/32 mm Weldon, MK3
Kernbohrer Ø	12 - 75 x 75 mm
Max. Kernbohrer Ø x L	16 x 110 mm
Vollbohrer max. Ø x L	16 x 110 mm
Vollbohrer max. Ø x L MK3	32 x 150 mm
Max. Gewindeschneiden	M4 - M22
Kegelsenker max. Ø	55 mm
Max. Bohrtiefe x Ø	75 x 75
Hub	100 mm
Magnethaltekraft	32.000 N
Magnetfußfläche	200 x 100 mm
Kühlmittelzufuhr	integriert, automatisch
Nettogewicht	24,8 kg / 27 kg (Swivel Base)

Beschreibung	Artikel-Nr.
MagPro 75/4S im Koffer mit Sicherheitskette, Werkzeug und MK3 / Weldon 19 mm Adapter (490167)	490160
Magpro 75/4s Swivel Base - Lieferung im Koffer mit Sicherheitskette, Werkzeug und MK3 / Weldon 19 mm Adapter (490167)	490160S
Zubehör (optional)	Artikel-Nr.
Kernbohrer Set 30 mm Ø 12,14,16,18, 20, 22 mm und Auswerfstift	490145
HM-Kernbohrerset 30 mm Ø 1x12, 1x 14, 1x16, 1x18, 1x20, 1x22 mm + Auswerfstift	490148
Gold finger Kernbohrset TiN-beschichtet 30 mm Ø 12, 14, 16, 18, 20, 22	490145TiN
MK3 Adapter für Gewindeschneideraufnahme M3-M14	490162
Gewindeschneiderersatz M3-M14 (einzeln)	490162 M3-14
MK3 Adapter für Gewindeschneideraufnahme M5-M22	490165
Gewindeschneiderersatz M5-M22 (einzeln)	490165 M5-22
MK3 / Weldon 19 mm Adapter	490167
MK3 / Weldon 32 mm Adapter für Kernbohrer ab Ø 61 mm	490163
Bohrfutter 16 mm & Adapter	490164
Hochleistungs Bohr- und Schneideölspray (400 ml)	490020
Magnetischer Späneheber	490153
HSS-Kegelsenker mit Weldon 19 Aufnahme auf Seite 69	

# MAGPRO 80/4S



- Kernbohren bis Ø 80 mm
- Vollbohren bis Ø 32 mm
- Großzügiger Hub von 270 mm ermöglicht u.a. auch den Einsatz längerer Bohrer
- Überlastschutz
- Integriertes Kühlsystem
- Lieferung im Koffer mit Werkzeug, Sicherheitskette, MK3 / Weldon 19 mm Adapter für Kernbohrer Ø 12 - 60 mm

## Lieferumfang:

Spanngurt, Kühlmittelbehälter, Werkzeug, Späneschutz, Auswerfkeil, Koffer, MK3/Weldon 19



Höhenunterschiede sind leicht zu bewältigen



Bohrfutter 16 mm & MK3 Adapter Art. 490164



Optional: MK3/Quick Release Weldon 19 Art. 490168



Sehr schmale Bauweise

Technische Daten	
Leistungsaufnahme	1.600 W
Betriebsspannung	230 V / 50 Hz 115 V / 60 Hz
Leerlauf- / Lastdrehzahl (4 Geschwindigkeiten)	1: 190 / 105 min <sup>-1</sup> 2: 300 / 165 min <sup>-1</sup> 3: 420 / 230 min <sup>-1</sup> 4: 660 / 365 min <sup>-1</sup>
Kernbohreraufnahme	19/32 mm Weldon, MK3
Kernbohrer Ø x L	12 - 80 mm x 110 mm
Vollbohrer max. Ø x L	16 x 110 mm
Vollbohrer max. Ø x L MK3	32 x 150 mm
Kegelsenker max. Ø	55 mm
Hub	85 mm für Standardkernbohrer bis zu 270 mm für Vollbohrer
Magnethaltekraft	17.000N
Magnetfußfläche	220 x 110 mm
Kühlmittelzufuhr	integriert, automatisch
Nettogewicht	24 kg

Beschreibung	Artikel-Nr.
Lieferung im Koffer mit Werkzeug, Sicherheitskette, MK3/Weldon 19mm Adapter für Kernbohrer Ø12-60mm, 230V	490184
Wie oben, 115V	490184NA
Zubehör (optional)	Artikel-Nr.
Kernbohrerset 30 mm Ø 12, 14, 16, 18, 20, 22 und Auswerfstift	490145
HM-Kernbohrerset 30 mm Ø 1x12, 1x 14, 1x16, 1x18, 1x20, 1x22 mm + Auswerfstift	490148
Gold finger Kernbohrset TiN-beschichtet 30 mm Ø 12, 14, 16, 18, 20, 22	490145TiN
Bohrfutter 16 mm & MK3 Adapter	490164
Weldon 32 MK3 Adapter für Kernbohrer ab Ø 61 mm	490163
Adapter Weldon 19 mm (3/4") für Fein Kernbohrer mit Quick-in Aufnahme + 1 Auswerf-/ Zentrierstift	490154
Magnetischer Späneheber	490153
Hochleistungs Bohr- und Schneideölspray für optimale Kühlung und höhere Zerspanungsleistung (Inhalt: 400 ml)	490020
HSS-Kegelsenker mit Weldon 19 Aufnahme auf Seite 69	



# MAGPRO 100 M30

PRIME  
LINE



**Kernbohren bis Ø 100 mm**  
**Gewindeschneiden bis M30**  
**Vollbohren bis Ø 32 mm**

- Hochbelastbare umkehrbare Motoreinheit
- 4 Gänge, 8 Geschwindigkeiten
- MK3 Aufnahme
- Höchste Stabilität ohne zusätzliche Unterstützung
- Überspannungsschutz

**Lieferumfang:**

Koffer, MK3 / Weldon 19 & Weldon 32 Kernbohreraufnahme, Sicherungskette, Karabinerhaken, Sechskantschlüssel, Auswerfstifte kurz/lang

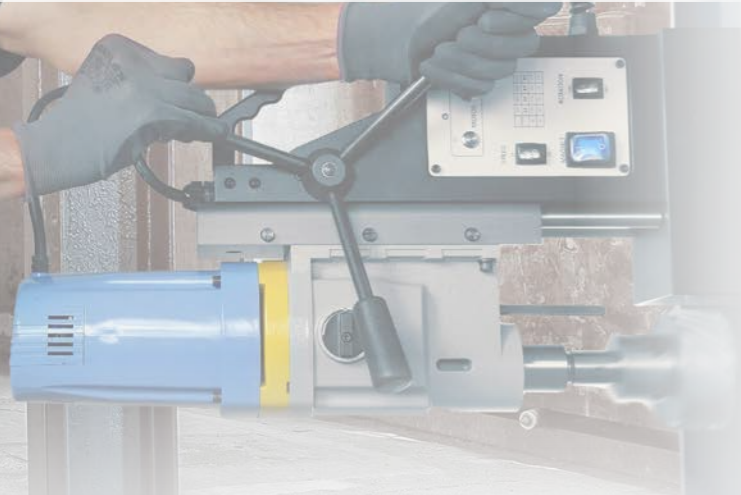

Gewindeschneiden, Voll- & Kernbohrern  
(Optionales Zubehör erforderlich)



Lieferung im Transportkoffer mit Zubehör

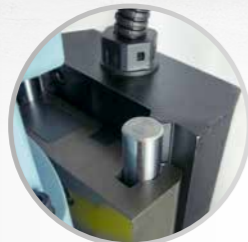

Patentierter Führung

Beschreibung	Artikel-Nr.
Magpro 100 M30 - Lieferung im Koffer mit MK3 / Weldon 19 & Weldon 32 Kernbohreraufnahme, Sicherungskette, Karabiner, Sechskantschlüssel und Auswerfstiften	491100N
Zubehör (optional)	Artikel-Nr.
HSS-Co Kernbohrer Set 30 mm Ø 12, 14, 16, 18, 20, 22 + Auswerferstift	490145
Hartmetallbestücktes Kernbohrer Set 30 mm Ø 1x12, 1x14, 1x16, 1x18, 1x20, 1x22 mm + Auswerferstift	490148
Gold finger Kernbohrer Set TiN beschichtet 30 mm Ø 12, 14, 16, 18, 20, 22 + Auswerferstift	490145TiN
HSS-Co Kernbohrer Set Ø 9/16", 5/8", 11/16", 3/4", 13/16", 15/16" x 1 + Auswerferstift	490145IN
MK3 Adapter für Gewindeschneideraufnahme M3-M14	490162
Gewindeschneiderersatz M3-M14 (einzeln)	490162 M3-14
MK3 Adapter für Gewindeschneideraufnahme M5-M22	490165
Gewindeschneiderersatz M5-M22 (einzeln)	490165 M5-22
MK3 Adapter für Gewindeschneideraufnahme M14-M30	490169
Gewindeschneiderersatz M14-M30 (einzeln)	490169 M14-30
MK3 / Weldon 19 mm Adapter	490167
MK3 / Weldon 32 mm Adapter	490163
Bohrfutter 16 mm und Adapter	490164
Hochleistungs Bohr- und Schneideölspray (400 ml)	490020
Magnetischer Späneheber	490153
HSS-Kegelsenker mit Weldon 19 Aufnahme auf Seite 69	

Technische Daten	
Leistungsaufnahme	1.880 W
Betriebsspannung	230 V / 50 Hz
Drehzahlen (Leerlauf)	100/70 min <sup>-1</sup> 195/130 min <sup>-1</sup> 330/225 min <sup>-1</sup> 600/405 min <sup>-1</sup>
Aufnahme	19/32 mm Weldon, MK3
Max. Ø Gewindeschneider	M4-M30
Max. Ø Kernbohrer	100 mm
Vollbohrer max. Ø x L	16 x 110 mm
Vollbohrer max. Ø x L MK3	32 x 150 mm
Magnethaltkraft	17.600 N
Abmessungen [mm]	530 (790) x 205 x 300
Hub	260 mm
Nettogewicht	26 kg

# MAGPRO 150 M42

PRIME  
LINE



**Kernbohren bis Ø 150 mm**  
**Gewindeschneiden bis M42**  
**Vollbohren bis Ø 46 mm**

- Hochbelastbare umkehrbare Motoreinheit
- 4 Gänge, 8 Geschwindigkeiten
- MK4 Aufnahme
- Patentierte Führung: bei großen Maschinen, die einer ständigen intensiven Belastung ausgesetzt sind, kann auf die klassische Schwalbenschwanzführung verzichtet werden
- Höchste Stabilität ohne zusätzliche Unterstützung
- Überspannungsschutz

**Lieferumfang:**

Koffer, MK4 / Weldon 19 & Weldon 32 Kernbohreraufnahme, Sicherungskette, Karabinerhaken, Sechskantschlüssel, Auswerfstifte kurz/lang



Patentierter Führung



Technische Daten	
Leistungsaufnahme	2.400 W
Betriebsspannung	230 V / 50 Hz
Drehzahlen (Leerlauf)	80/60 min <sup>-1</sup> 165/125 min <sup>-1</sup> 275/205 min <sup>-1</sup> 545/410 min <sup>-1</sup>
Aufnahme	19/32 mm Weldon, MK4
Max. Ø Gewindeschneider	M5 - M42
Max. Ø Kernbohrer	150 mm
Vollbohrer max. Ø MK4	46 mm
Magnethaltkraft	20.500 N
Abmessungen [mm]	630 (930) x 210 x 390
Hub	300 mm
Nettogewicht	42 kg

Beschreibung	Artikel-Nr.
Magpro 150 M42 - Lieferung im Koffer mit MK4/Weldon 19 & Weldon 32 Kernbohreraufnahme, Sicherungskette, Karabiner, Sechskantschlüssel und Auswerfstiften	491150N
Zubehör (optional)	Artikel-Nr.
HSS-Co Kernbohrer Set 30 mm Ø 12, 14, 16, 18, 20, 22 + Auswerferstift	490145
Hartmetallbestücktes Kernbohrer Set 30 mm Ø 1x12, 1x14, 1x16, 1x18, 1x20, 1x22 mm + Auswerferstift	490148
Gold finger Kernbohrer Set TiN beschichtet 30 mm Ø 12, 14, 16, 18, 20, 22 + Auswerferstift	490145TiN
HSS-Co Kernbohrer Set Ø 9/16", 5/8", 11/16", 3/4", 13/16", 15/16" x 1 + Auswerferstift	490145IN
MK4 / Weldon 19 mm Adapter (im Lieferumfang enth.)	490167MK4
MK4 / Weldon 32 mm Adapter (im Lieferumfang enth.)	490163MK4
MK4 Adapter für Gewindeschneideraufnahme M5-M22	491151
Gewindeschneiderersatz M5-M22 (einzeln)	490165 M5-22
MK4 Adapter für Gewindeschneideraufnahme M14-M30	491152
Gewindeschneiderersatz M14-M30 (einzeln)	490169 M14-30
MK4 Adapter für Gewindeschneideraufnahme M20-M42	491153
Gewindeschneiderersatz M20-M42 (einzeln)	491153 M20-42
Hochleistungs Bohr- und Schneideölspray (400 ml)	490020
Magnetischer Späneheber	490153



# MAGPRO 200 M52

**Kernbohren bis Ø 200 mm**  
**Gewindeschneiden bis M52**  
**Vollbohren bis Ø 56 mm**

- Hochbelastbare umkehrbare Motoreinheit
- 4 Gänge, 8 Geschwindigkeiten
- MK5 Aufnahme
- Höchste Stabilität ohne zusätzliche Unterstützung
- Überspannungsschutz

### Lieferumfang:

Koffer, MK5 / Weldon 32 Kernbohreraufnahme, Weldon 32 / Weldon 19 Adapter, Sicherungskette, Karabinerhaken, Sechskantschlüssel, Auswerfstifte kurz/lang



**PRIME  
LINE**

**HERBST 2024**

Technische Daten	
Leistungsaufnahme	2.850 W
Betriebsspannung	230 V / 50 Hz
Drehzahlen (Leerlauf)	70/50 min <sup>-1</sup> 135/100 min <sup>-1</sup> 290/215 min <sup>-1</sup> 555/420 min <sup>-1</sup>
Aufnahme	32 mm Weldon, MK5
Max. Ø Gewindeschneider	M5 - M52
Max. Ø Kernbohrer	200 mm
Vollbohrer max. Ø (MK5)	56 mm
Magnethaltekraft	26.800 N
Abmessungen [mm]	730 (955) x 280 x 455
Hub	330 mm
Nettogewicht	52 kg

Beschreibung	Artikel-Nr.
Magpro 200 M52 - Lieferung im Koffer mit MK5 Weldon 32 Kernbohreraufnahme, Weldon 32 / Weldon 19 Adapter, Sicherungskette, Karabiner, Sechskantschlüssel und Auswerfstiften	491200N
Zubehör (optional)	Artikel-Nr.
HSS-Co Kernbohrer Set 30 mm Ø 12, 14, 16, 18, 20, 22 + Auswerfstift	490145
Hartmetallbestücktes Kernbohrer Set 30 mm Ø 1x12, 1x14, 1x16, 1x18, 1x20, 1x22 mm + Auswerfstift	490148
Gold finger Kernbohrer Set TiN beschichtet 30 mm Ø 12, 14, 16, 18, 20, 22 + Auswerfstift	490145TiN
HSS-Co Kernbohrer Set Ø 9/16", 5/8", 11/16", 3/4", 13/16", 15/16" x 1 + Auswerfstift	490145iN
MK5 / Weldon 32 mm Adapter (im Lieferumfang enth.)	490163MK5
Weldon 32 / 19 mm Adapter (im Lieferumfang enth.)	490163/W19
Hochleistungs Bohr- und Schneideölspray (400 ml)	490020
Magnetischer Späneheber	490153

# MAGPRO 52 AIR

MADE  
IN  
GERMANY

**Druckluftbetriebene Magnetkernbohrmaschine mit großem Hub**

### Lieferumfang:

Sicherheitskette, Kühlmittelbehälter, Werkzeug, Späneschutz, Koffer

- Druckluftbetriebene Magnetkernbohrmaschine für Arbeiten in explosionsgefährdeten Bereichen
- ATEX/CEN konform
- Großzügiger Hub bis max. 260 mm
- 8.000 N Magnethaltekraft
- Integriertes Kühlsystem



ATEX / CEN konform

Technische Daten	
Betriebsdruck	6 bar
Motorleistung	1.000 W
Leerlauf- / Lastdrehzahl	400 / 200 min <sup>-1</sup>
Luftverbrauch	1,8 m <sup>3</sup> /min
Luftanschluß	R 3/8" i
Kernbohreraufnahme	19 mm Weldon
Kernbohrer max. Ø	52 mm
Vollbohrer max. Ø	13 mm
Hub	260 mm
Magnethaltekraft	8.000 N
Magnetfußfläche	216 x 86 mm
Kühlmittelzufuhr	automatisch, extern
Nettogewicht	21,5 kg

Beschreibung	Artikel-Nr.
Magpro 52 Air Lieferung im Koffer mit Sicherheitskette, Werkzeug und Kühlmitteldrucktank	490000
Zubehör (optional)	Artikel-Nr.
Kernbohrerset 30 mm Ø 12, 14, 16, 18, 20, 22 und Auswerfstift	490145
HM-Kernbohrerset 30 mm Ø 1x12, 1x14, 1x16, 1x18, 1x20, 1x22 mm + Auswerfstift	490148
Gold finger Kernbohrset TiN-beschichtet 30 mm Ø 12, 14, 16, 18, 20, 22	490145TiN
Bohrfutter & Adapter 13 mm	490152A
Magnetischer Späneheber	490153
Hochleistungs Bohr- und Schneideölspray für optimale Kühlung und höhere Zerspanungsleistung (400 ml)	490020



Optional Bohrfutter mit Weldon 19 mm Adapter für Vollbohrer



Kernbohren bis Ø 52 mm



Geliefert mit Sicherheitskette, Werkzeug und externem Kühlmitteldrucktank



Optional: Bohrfutter & Adapter 13 mm Art. 490152A



## Rohrspannsystem für Rohre Ø 80 - 500 mm

Flexibles und schnelles Spannen in jeder Bohrsituation für Rohre bis 500 mm Durchmesser. Fixierung der Spannvorrichtung auf dem Rohr mittels Spannkette mit schwenkbaren Prismen. Einfache und sichere Justage der Bohrposition auf dem Rohr.

Signifikante Erweiterung der Einsatzmöglichkeiten mit Jepson Power Magnet-Kernbohrmaschinen.

### Lieferumfang:

Spannvorrichtung, 2 Spannketten



Artikelnr.	Rohr Ø [mm]	Kompatible MAGPRO Magnetkernbohrmaschinen
490010	80 - 250	

Artikelnr.	Rohr Ø [mm]	Kompatible MAGPRO Magnetkernbohrmaschinen
490010BIG	150 - 500	

# ZUBEHÖR UNIVERSELL EINSETZBAR

Zubehör	Beschreibung	Artikel	Zubehör	Beschreibung	Artikel
	13 mm Bohrfutter mit Adapter 19 mm (Serie Magpro Adjust)	490152A		Bohrfutter 16 mm, MK3 Adapter	490164
	Schnellspannfutter Weldon 19 mm für Magpro 35 für Magpro 50	490151 490172		Bohrfutter 16 mm, MK2 Adapter	490164MK2
	Adapter mit Weldon 19 mm für FEIN® Kernbohrer < 50 mm mit Quick-in Aufnahme, 1 Auswerf- / Zentrierstift	490154		MK3/Quick Release Weldon 19 für Magpro 80	490168
	Verlängerung 80 mm Weldon 19	490157		Adapter Quick-in für Weldon 19 mm Kernbohrer, 1 Auswerf- / Zentrierstift	490156
	Verlängerung 100 mm Weldon 19	490158		MK2, MK3 & MK4 Schnellspannfutter für Gewindeschneider MK3 Tapping quick M3 bis M14 M5 bis M22 M12 bis M30	490162 490165 490169
	Weldon 32 mm MK3 industrieller Adapter für Kernbohrer ab Ø 61 mm mit automatischer Innenschmierung	490163		Gewindebohr-einsätze M3 bis M14 (einzeln) M5 bis M22 (einzeln) M12 bis M30 (einzeln)	490162 M3-14 490165 M5-22 490169 M12-M30
	Kühlschmierstift für Gewindeschneider und Sägeblätter vor dem Einsatz (Inhalt: 350 g)	740860		Magnetischer Späneheber zum Beseitigen von Bohrspänen	490153
	Hochleistungs Bohr- und Schneideölspray für optimale Kühlung und höhere Zerspanungsleistung (400ml)	490020			



# KERNBOHRER HSS-CO

## WIRTSCHAFTLICHER & SCHNELLER BOHREN

### KERNBOHRER VON JEPSON POWER



Mit unseren Kernbohrern reduziert sich die Zerspanungsfläche auf ein Minimum. Hierdurch verläuft der Bohrprozess wirtschaftlicher, schneller und es werden höhere Standzeiten erzielt.

Das Resultat sind besonders präzise Löcher ohne Vorbohren.

In Kombination mit Jepson Power's **Magpro** Magnetkernbohrmaschinen eignen sich unsere Kernbohrer zur Bearbeitung von Stahl- und Edelstahl.

#### Eigenschaften unserer Kernbohrer

Hohe Hitzebeständigkeit	✓
Hoher Verschleißschutz	✓
Cobaltanteil	✓
Weldonschaft 19 mm oder 32 mm	✓
Nachschleifbar	✓

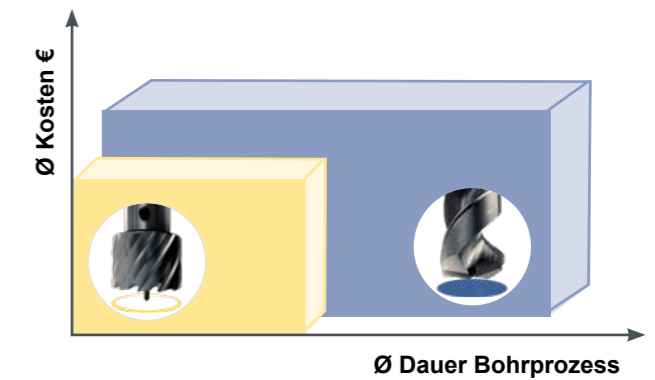

Kernbohren ist erheblich günstiger als Vollbohren und verringert drastisch die Dauer des Bohrprozesses.

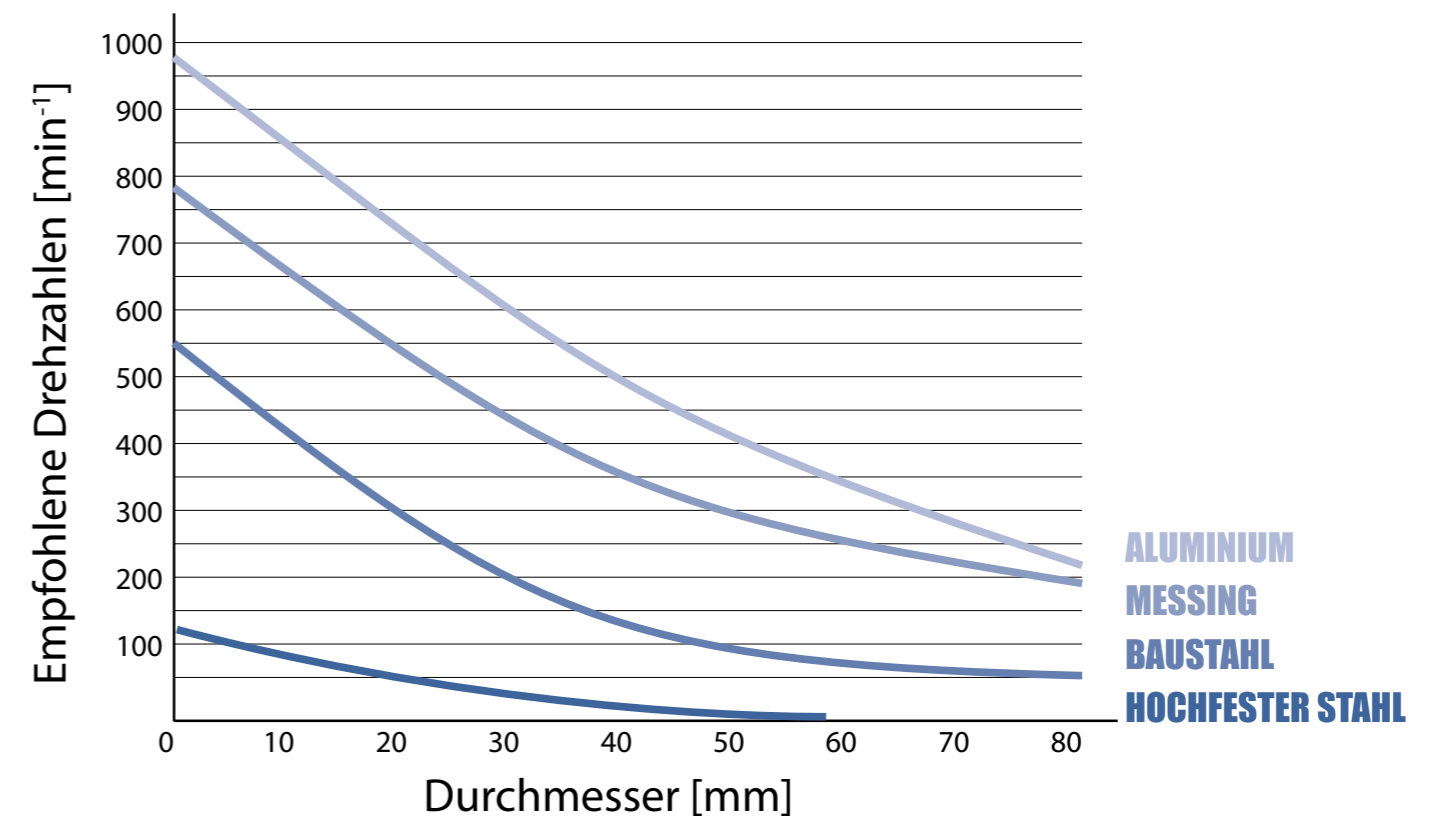

### INTEGRIERTE KÜHLMITTELZUFUHR

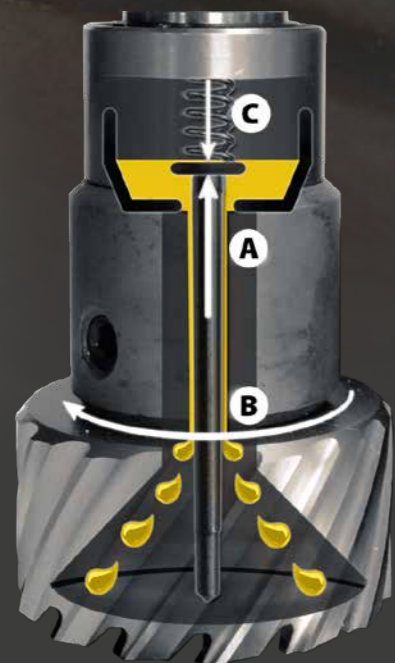

**A**  
**B**  
**C**

Beim Aufsetzen des Kernbohrers wird die Kühlmittelzufuhr über den Auswerfstift gestartet.

Durch die Rotation des Kernbohrers wird das Kühlmittel an die gewünschten Stellen verbracht

Am Ende des Bohrvorgangs stößt der vorgespannte Stift den Bohrkern aus und die Kühlmittelzufuhr wird automatisch gestoppt.





Mit Kernbohrern von Jepson Power  
wirtschaftlicher und schneller bohren!  
Vollgehärtete HSS Co-Kernbohrer\*

## HSS-Co Kernbohrer - kurz

> Ø 12 - 60 mm  
> 30 mm Schnitttiefe  
> 19 mm Weldonschaft  
für Bohrer bis Ø 60 mm



## HSS-Co Kernbohrer - kurz

> Ø 61 - 130 mm  
> 30 mm Schnitttiefe  
> 32 mm Weldonschaft  
für Bohrer ab Ø 61 mm



Ø mm	Art. Nr.	Ø mm	Art. Nr.
12S	490212	36S	490236
13S	490213	37S	490237
14S	490214	38S	490238
15S	490215	39S	490239
16S	490216	40S	490240
17S	490217	41S	490241
18S	490218	42S	490242
19S	490219	43S	490243
20S	490220	44S	490244
21S	490221	45S	490245
22S	490222	46S	490246
23S	490223	47S	490247
24S	490224	48S	490248
25S	490225	49S	490249
26S	490226	50S	490250
27S	490227	51S	490251
26S	490226	52S	490252
27S	490227	53S	490253
28S	490228	54S	490254
29S	490229	55S	490255
30S	490230	56S	490256
31S	490231	57S	490257
32S	490232	58S	490258
33S	490233	59S	490259
34S	490234	60S	490260
35S	490235		

Ø mm	Art. Nr.	Ø mm	Art. Nr.
61S	490261	83S	490283
62S	490262	84S	490284
63S	490263	85S	490285
64S	490264	86S	490286
65S	490265	87S	490287
66S	490266	88S	490288
67S	490267	89S	490289
68S	490268	90S	490290
69S	490269	91S	490291
70S	490270	92S	490292
71S	490271	93S	490293
72S	490272	94S	490294
73S	490273	95S	490295
74S	490274	96S	490296
75S	490275	97S	490297
76S	490276	98S	490298
77S	490277	99S	490299
78S	490278	100S	4902100
79S	490279	110S	4902110
80S	490280	120S	4902120
81S	490281	130S	4902130
82S	490282		

Auswerfstift für Kernbohrer Ø 61 - 100 mm Weldon 32	
Ø mm	Art. Nr.
Auswerfstift 090	490201

## HSS-Co Kernbohrer - lang

> Ø 12 - 60 mm  
> 55 mm Schnitttiefe  
> 19 mm Weldonschaft  
für Bohrer bis Ø 60 mm



Ø mm	Art. Nr.	Ø mm	Art. Nr.
12L	490512	36L	490536
13L	490513	37L	490537
14L	490514	38L	490538
15L	490515	39L	490539
16L	490516	40L	490540
17L	490517	41L	490541
18L	490518	42L	490542
19L	490219	43L	490543
20L	490520	44L	490544
21L	490521	45L	490545
22L	490522	46L	490546
23L	490523	47L	490547
24L	490524	48L	490548
25L	490525	49L	490549
26L	490526	50L	490550
27L	490527	51L	490551
26L	490526	52L	490552
27L	490527	53L	490553
28L	490528	54L	490554
29L	490529	55L	490555
30L	490530	56L	490556
31L	490531	57L	490557
32L	490532	58L	490558
33L	490533	59L	490559
34L	490534	60L	490560
35L	490535		

Auswerfstift für Kernbohrer Ø 12 - 60 mm Weldon 19	
Ø mm	Art. Nr.
Auswerfstift 100	490500

## HSS-Co Kernbohrer - lang

> Ø 61 - 130 mm  
> 55 mm Schnitttiefe  
> 32 mm Weldonschaft  
für Bohrer ab Ø 61 mm

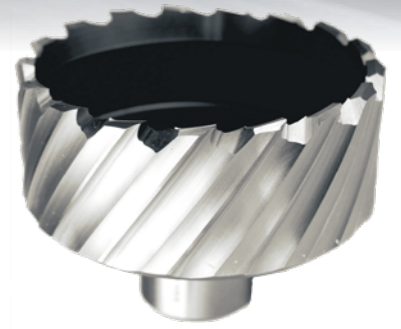

Ø mm	Art. Nr.	Ø mm	Art. Nr.
61L	490561	83L	490583
62L	490562	84L	490584
63L	490563	85L	490585
64L	490564	86L	490586
65L	490565	87L	490587
66L	490566	88L	490588
67L	490567	89L	490589
68L	490568	90L	490590
69L	490569	91L	490591
70L	490570	92L	490592
71L	490571	93L	490593
72L	490572	94L	490594
73L	490573	95L	490595
74L	490574	96L	490596
75L	490575	97L	490597
76L	490576	98L	490598
77L	490577	99L	490599
78L	490578	100L	4905100
79L	490579	110L	4905110
80L	490580	120L	4905120
81L	490581	130L	4905130
82L	490582		

Auswerfstift für Kernbohrer Ø 61 - 100 mm Weldon 32	
Ø mm	Art. Nr.
Auswerfstift 120	490501

\*Co-Gehalt variabel



## DER HOCHLEISTUNGSKERNBOHRER TiN BESCHICHTET

Vollgehärtete, TiN beschichtete HSS Kernbohrer:  
von Ø 12 mm (490212TiN) bis Ø 60 mm (490260TiN)  
mit 19 mm Weldonaufnahme und 30 mm Schnitttiefe.



Artikel-Nr.	Ø [mm]
490200	Auswerfstift 075 (Weldon 19)
490212TiN	12
490213TiN	13
490214TiN	14
490215TiN	15
490216TiN	16
490217TiN	17
490218TiN	18
490219TiN	19
490220TiN	20
490221TiN	21
490222TiN	22
490223TiN	23
490224TiN	24
490225TiN	25
490226TiN	26
490227TiN	27
490228TiN	28
490229TiN	29
490230TiN	30
490231TiN	31
490232TiN	32
490233TiN	33
490234TiN	34
490235TiN	35

Artikel-Nr.	Ø [mm]
490236TiN	36
490237TiN	37
490238TiN	38
490239TiN	39
490240TiN	40
490241TiN	41
490242TiN	42
490243TiN	43
490244TiN	44
490245TiN	45
490246TiN	46
490247TiN	47
490248TiN	48
490249TiN	49
490250TiN	50
490251TiN	51
490252TiN	52
490253TiN	53
490254TiN	54
490255TiN	55
490256TiN	56
490257TiN	57
490258TiN	58
490259TiN	59
490260TiN	60
<b>490145TiN</b>	<b>Satz Ø 12, 14, 16, 18, 20, 22 mm + Auswerfstift</b>
<b>490145InTiN</b>	<b>Satz 9/16"   5/8"   11/16"   3/4"   13/16"   15/16" + Auswerfstift</b>



TiN bedeutet eine sehr hohe Abriebfestigkeit und eine geringe Reaktivität. Deswegen wird der Werkzeugverschleiß durch Beschichtung entscheidend herabgesetzt. Die TiN Beschichtung ermöglicht eine Zerspanung von harten Stählen wie zum Beispiel ST 52 und Edelstahl (im Gegensatz zu HSS-Co für herkömmliche Stähle).

### Sortiment

- Vollgehärtete, TiN beschichtete HSS Kernbohrer
- Angebot von Ø 12 mm (490212TiN) bis Ø 60 mm (490260TiN) mit Weldonaufnahme 19 mm
- Schnitttiefe 30 mm
- Satz 490145TiN Ø 12 | 14 | 16 | 18 | 20 | 22 mm + Auswerfstift
- Satz 490145InTiN Ø 9/16" | 5/8" | 11/16" | 3/4" | 13/16" | 15/16" + Auswerfstift

### Schichteigenschaften

Härte	2.300 ± 200 HV
Max. Einsatztemperatur	500 °C / 930 °F
Reibungskoeff. gegen Stahl	0,6
Schichtdicken	1 - 4 µm
Farbe	gold



### Der Zerspanungsvergleich in Werkzeugstahl ST 52 thickness 20 mm

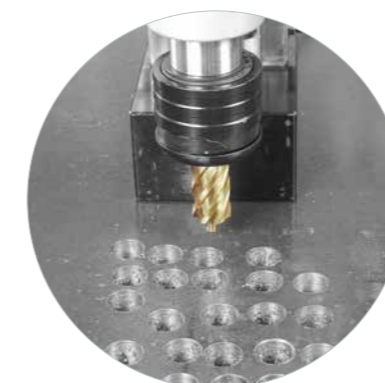

TiN Bohrer Ø 20 mm

Mehr als 29 Bohrlöcher

Bohrung in 28 Sekunden

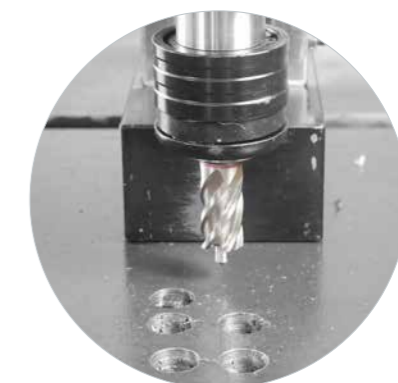

HSS-Co Ø 20 mm

5 Bohrlöcher

Bohrung in 42 Sekunden



# KERNBOHRER SETS

MADE  
IN  
GERMANY



## „GOLDFINGER“

Der Hochleistungskernbohrer TiN beschichtet

Art. 490145TiN

- Ø 12, 14, 16, 18, 20, 22 mm + Auswerfstift
- Schnitttiefe: 30 mm
- 19 mm Weldonaufnahme
- hohe Abriebfestigkeit und eine geringe Reaktivität
- sehr hohe Standzeiten

Art. 490145InTiN:

- Ø 9/16" | 5/8" | 11/16" | 3/4" | 13/16" | 15/16" + Auswerfstift



## HSS-Co Kernbohrersatz

Art. 490145

- Ø 12, 14, 16, 18, 20, 22 mm + Auswerfstift
- Bohrtiefe: 30 mm
- 19 mm Weldonaufnahme
- Vollschlifftechnologie
- Höhere Standzeiten
- Verbesserte Spanabfuhr

Art. 490145In:

- Ø 9/16" | 5/8" | 11/16" | 3/4" | 13/16" | 15/16" + Auswerfstift



## Hartmetall Kernbohrersatz

Art. 490148

- Ø 12, 14, 16, 18, 20, 22 mm + Auswerfstift
- Bohrtiefe: 35 mm
- 19 mm Weldonaufnahme
- Kernbohren in Edelstahl
- Höhere Standzeiten
- Verbesserte Spanabfuhr



## HSS Vollbohrersatz

Art. 490400SET

- Ø 6, 7, 8, 9, 10, 11 mm + Auswerfstift
- Bohrtiefe: 30 mm
- 19 mm Weldonaufnahme
- Bohren auf engstem Raum

# HSS KEGELSENKER

## mit 19 mm Weldon-Schaft

HSS 90° Kegelsenker Ø 30 - 63 mm

Für Eisen, Stähle, Gußwerkstoffe - zum grat- und ratterfreien Ansenken, Versenken und Entgraten

Für den Einsatz beim Entgraten von Bohrlöchern, sowie beim Versenken von Schrauben und Bolzen.



Art.Nr.	Ø [mm]	MP 35	MP 40 2S	MP 50 2S	MP 60 2S	MP 60M20	MP 75 4S	MP 80 4S	MP 100M30	MP 150M42
490830	30	✓	✓	✓	✓	✓	✓	✓	✓	✓
490840	40			✓	✓	✓	✓	✓	✓	✓
490850	50			✓	✓	✓	✓	✓	✓	✓
490855	55				✓	✓	✓	✓	✓	✓
490863	63								✓	✓

# HSS VOLLBOHRER

## mit 19 mm Weldon-Schaft 30 mm Bohrtiefe

Ideal für den Einsatz auf  
der MagPro 35 Kompakt



HSS Vollbohrer Ø 6 - 11 mm

Für Eisen, Stähle, Gußwerkstoffe

Material: HSS  
Schneidrichtung: rechts  
Spitzenwinkel: 130°  
19 mm Weldon-Schaft

Artikel-Nr.	Ø [mm]
490406	6
490407	7
490408	8
490409	9
490410	10
490411	11
490400SET	6   7   8   9   10   11





## Schnellwechsel-Bohrfutter (MK2, MK3 & MK4)

Der große Hubbereich der Jepson Power Magnet-Kernbohrmaschinen ermöglicht in Verbindung mit dem Schnellwechselfutter ein schnelles und wirtschaftliches Arbeiten, ohne beim Werkzeugwechsel neu ausrichten und zentrieren zu müssen. Das Schnellwechselfutter ist universell für den Einsatz der Schnellwechseleinsätze mit und ohne Sicherheitsrutschkupplung nutzbar.

Unser Sortiment an Schnellwechsel-Bohrfaltern ermöglicht das Gewindeschneiden von **M4 bis M42**

Die Magnetkernbohrmaschinen **MagPro 60M20, 100M30 und 150M42** sind ideal zum Gewindeschneiden. Grundvoraussetzungen hierfür sind: Die Grundvoraussetzungen sind: Rechts-Links-Lauf, Vollwellenregelelektronik sowie hohe Motorleistung.



Art. Nr.	Schaft	Größe	Gewinde	MP 60M20	MP 75	MP 100M30	MP 150M42
491171	MK 2	2	M5-M16	√			
490162	MK 3	1	M4-M14		√	√	
490165	MK 3	2	M5-M24		√	√	
490169	MK 3	3	M12-M30			√	
491151	MK 4	2	M5-M24				√
491152	MK 4	3	M12-M30				√
491153	MK 4	4	M20-M42				√

## Schnellwechsel-Einsätze (Größe 1-3)



Gewinde von **M4 bis M30**

Jepson Power Einsätze für Gewindebohrer sind geeignet zur Aufnahme von Gewindebohrern für Durchgangsgewinde.

Art. Nr.	Größe	Gewinde	Ø x Vierkant
490162M4	1	M4	4,5 / 3,4
490162M5M6	1	M5 / M6	6 / 4,9
490162M8	1	M8	8 / 5,2
490162M10	1	M10	10 / 8
490162M12	1	M12	9 / 7
490162M14	1	M14	11 / 9
490165M5M6	2	M5 / M6	6 / 4,9
490165M8	2	M8	8 / 5,2
490165M10	2	M10	10 / 8
490165M12	2	M12	9 / 7
490165M14	2	M14	11 / 9
490165M16	2	M16	12 / 9
490165M18	2	M18	14 / 11
490165M20	2	M20	16 / 12
490165M22	2	M22	18 / 14,5
490169M14	3	M14	11 / 9
490169M16	3	M16	12 / 9
490169M18	3	M18	14 / 11
490169M20	3	M20	16 / 12
490169M22M24	3	M22 / M24	18 / 14,5
490169M27	3	M27	20 / 16
490169M30	3	M30	22 / 18

## Schnellwechsel-Einsätze mit Sicherheits-Rutschkupplung (Größe 4)



Gewinde von **M20 bis M42**

Jepson Power Einsätze mit Sicherheitsrutschkupplung ermöglichen das präzise Schneiden von Durchgangs- und Grundlochgewinde. Die Sicherheitsrutschkupplung verhindert, dass der Gewindebohrer auf den Boden der Bohrung aufläuft und abbricht.

Art. Nr.	Größe	Gewinde	Ø x Vierkant
491153M20	4	M20	16 / 12
491153M22M24	4	M22 / M24	18 / 14,5
491153M27	4	M27	20 / 16
491153M30	4	M30	22 / 18
491153M33	4	M33	25 / 20
491153M36	4	M36	28 / 22
491153M39M42	4	M39 / M42	32 / 24





# GSMPRO M18 ELEKTRISCHER GEWINDESCHNEIDER

Mit dem M18 Gewindeschneider versehen Sie schnell und einfach eine Reihe von Löchern mit Gewinden. Das spezielle Getriebe-Design ermöglicht dem Bediener eine präzise Steuerung:

- Ohne Druck auf die Spindel bewegt sich das Werkzeug nicht
- Durch Druck auf die Spindel wird der Rechtslauf mit niedriger Geschwindigkeit aktiviert (280 min<sup>-1</sup>)
- Durch Zug an der Spindel wird der Linkslauf mit höherer Geschwindigkeit aktiviert (680 min<sup>-1</sup>)

Für diese Aufgabe wurde eigens ein spezieller Motor entwickelt, mit hohem Drehmoment, niedriger Drehzahl und hoher Rundlaufgenauigkeit. Dies ermöglicht dem Anwender einen steuerbaren Leistungsabruf und macht den M18 zum idealen Werkzeug für das Gewindeschneiden in nur einem Arbeitsgang. Die Universalaufnahme für Standard Gewindeschneider (M6-M18) verhindert zuverlässig mögliche Materialbrüche des eingesetzten Werkzeugs. Der ergonomische Griff hilft dem Bediener den Gewindeschneider gerade zu halten. Die Maschine verfügt über einen zusätzlichen Seitengriff um der Hebelkraft entgegenzuwirken. Ausgestattet mit einem Tiefenanschlag für das Gewindeschneiden in Sacklöchern.

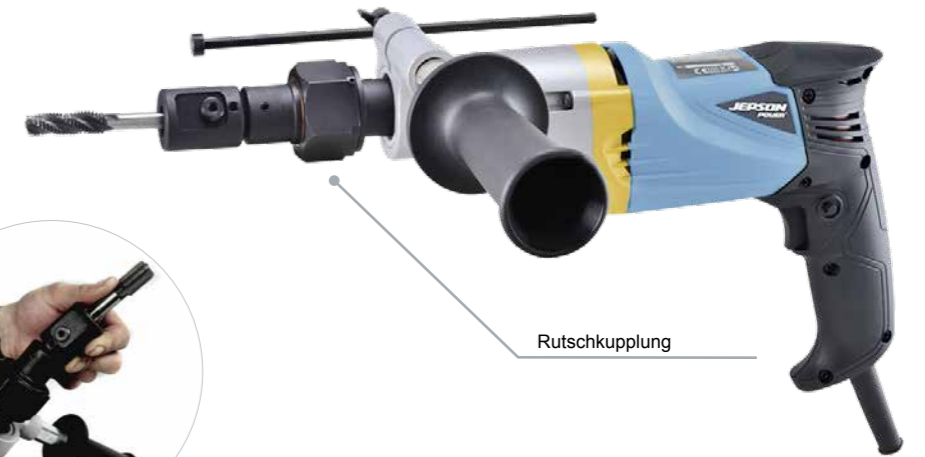

Rutschkupplung



Lieferung im Koffer



Flexibler Gewindehalter

Technische Daten	
Leistungsaufnahme	450 W
Betriebspannung	230 V / 50 Hz
Drehzahl (Leerlauf)	rechts: 280 min <sup>-1</sup> links: 680 min <sup>-1</sup>
Gewindeschneideraufnahme	M6 - M18
Max. Gewindeschneiderkapazität	in Stahl: 18 mm in Aluminium: 16 mm
Isolationsschutzklasse	1 Schutzleiter
Überlastungsschutz	integriert
Nettogewicht	3,15 kg
Abmessungen	400 x 80 x 200 mm
Kabellänge	3 m

Beschreibung	Artikel-Nr.
Lieferung im Kunststoffkoffer mit Sicherheitskupplung, Seitengriff, Tiefenanschlag und Werkzeug	495090



# LSBM127 ELEKTRISCHE LOCHSÄGE



- Ideal zum schnellen Sägen von Löchern bis Ø 127 mm in Rohren mit Ø 32 - 203 mm, mit optionalem Kettensatz auch für Rohre geeignet bis Ø 600 mm
- Eingebaute Wasserwaage für eine einfache und sichere Ausrichtung der Lochsäge
- Bedienkreuz werkzeuglos auf beiden Seiten einsetzbar
- Überlastungsschutz



Bedienkreuz werkzeuglos auf beiden Seiten einsetzbar



Eingebaute Wasserwaage



Kettensatz ist schnell fixiert

Technische Daten	
Leistungsaufnahme	1.100 W
Betriebsspannung	230 V / 50 Hz
Leerlaufdrehzahl	130 min <sup>-1</sup>
Bohrfutteraufnahme	1 - 16 mm
Max. Sägekapazität	Ø 127 mm
Rohrspannbereich	Ø 32 - 203 mm optional 32 - 600 mm
Isolationsschutzklasse	1 Schutzleiter
Überlastungsschutz	integriert
Nettogewicht	14,5 kg
Abmessungen	319 x 270 x 302 mm
Kabellänge	2,5 m

Beschreibung	Artikel-Nr.
Elektrische Lochsäge für Rohre Ø 32 - 203 mm Lieferung im Kunststoffkoffer mit 16 mm Bohrfutteraufnahme, Bedienkreuz Set und Werkzeug	490060
Zubehör (optional)	Artikel-Nr.
Kettensatz lang für Rohre Ø 32 - 600 mm	490061

# ELECTRIC BEVELER 0/15-60/TUBE ENTGRATMASCHINE & ANFASMASCHINE



- Der laufruhige Wechselstrominduktionsmotor bietet ein hohes Drehmoment und eine lange Lebensdauer
- Einstellbare Fräswinkel für 0° und 15° - 60°
- Max. Fräsbreite: 21 mm
- Anfasen von Rohren mit Ø 150 - 350 mm, mit optionalem Adapter Ø 300 bis zu Ø 600 mm
- Komplett mit 12 Wendeschneidplatten, Basisadapter zum Anfasen von Rohren mit Ø 150 - 350 mm und Werkzeug
- Schneller, einfacher und werkzeugloser Wechsel
- Exakte Frästiefeneinstellung

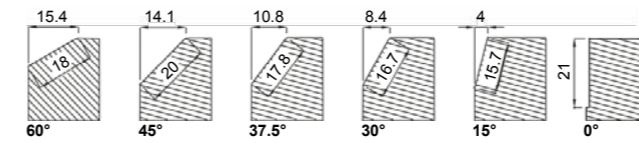

Ideal zum Schweißnahtvorbereitung

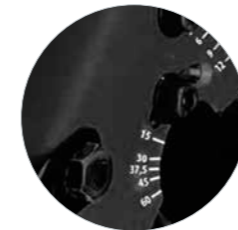

Exakt einstellbare Anfashöhen und -Winkel

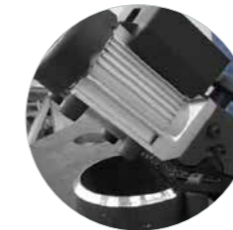

Anfasen von Rohren mit Ø 150 - 350 mm, mit optionalem Adapter Ø 300 bis zu Ø 600 mm



Lieferung im Reisekoffer mit 12 Wendeschneidplatten & Werkzeughalter



Inklusive 12 Wendeschneidplatten, Werkzeughalter und Robuste Bauweise



Optional: 12 Wendeschneidplatten Art. 495030

Technische Daten	
Leistungsaufnahme	1.100 W
Betriebsspannung	230 V / 50 Hz
Leerlaufdrehzahl	3.000 min <sup>-1</sup>
Fräswinkel	60°: 18 mm, 45°: 20 mm 37,5°: 17,8 mm, 30°: 16,7 mm 15°: 15,7 mm, 0°: 21 mm
Abmessungen	503 x 350 x 248 mm
Nettogewicht	20,3 kg

Beschreibung	Artikel-Nr.
Lieferung im Reisekoffer mit 12 Wendeschneidplatten, Werkzeughalter, Basisadapter zum Anfasen von Rohren mit Ø 150-350 mm & Werkzeug	495020N
Zubehör (optional)	Artikel-Nr.
Basisadapter zum Anfasen von Rohren mit Ø 300 bis Ø 600 mm	495040
12 Wendeschneidplatten	495030



# ELECTRIC BEVELER 30° / 45° ENTGRATMASCHINE



- Exzellent für das Bearbeiten von geschwungenen Formen, hervorragend für das Arbeiten an runden und geraden Flächen
- Stufenlos einstellbare Drehzahl für die Bearbeitung verschiedenster Materialien
- Inklusive 30° und 45° Werkzeuge mit 3 Wendeschneidplatten
- Verwendung von Standard Dreieck Hartmetall-Einsätzen
- Schneller & einfacher werkzeugloser Wechsel der Einsätze
- Schnelle und werkzeugfreie Einstellung der Anfashöhe
- Überlastungsschutz



Vielseitiges Entgraten und Anfasen von Konturen, Radien und engen Bohrungen, 30°/45° Schweißnaht und Sichtkantenvorbereitung etc.



Werkzeuglos höhenverstellbare Phase & einstellbare Skalierung



Werkzeugaufnahme mit 3 Wendeschneidplatten

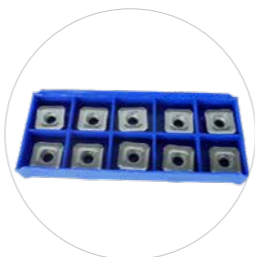

Optional: Wendeschneidplatten  
Art.: 495001

# ELECTRIC BEVELER 45 / 10.6 ENTGRATMASCHINE & ANFASMASCHINE



- Exzellent für das Bearbeiten von geschwungenen Formen, hervorragend für das Arbeiten an runden und geraden Flächen
- Stufenlos einstellbare Drehzahl für die Bearbeitung verschiedenster Materialien
- Inklusive 45° Werkzeugaufnahme mit 6 Wendeschneidplatten
- Verwendung von Viereck Wendeschneidplatten
- Schneller & einfacher Wechsel der Einsätze
- Schnelle und werkzeugfreie Einstellung der Anfashöhe
- Überlastungsschutz



Werkzeuglos höhenverstellbare Phase & einstellbare Skalierung



inkl. 45° Werkzeugaufnahme



Anfasen und Entgraten ab 30 mm Innendurchmesser

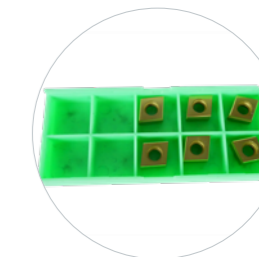

Optional: 6 Wendeschneidplatten  
Art.: 495011

Technische Daten	
Leistungsaufnahme	1.200 W
Betriebsspannung	230 V / 50 Hz
Drehzahl	3000 - 6000 min <sup>-1</sup>
Anfaswinkel	30° und 45°
Max. Anfashöhe (45°)	6 mm
Kleinster Innendurchmesser:	22 mm
Nettogewicht	4,7 kg

Beschreibung	Artikel-Nr.
Lieferung im Koffer mit 30° & 45° Werkzeugaufnahme und 3 Wendeschneidplatten	495000N
Zubehör (optional)	Artikel-Nr.
10 Wendeschneidplatten	495001

Technische Daten	
Leistungsaufnahme	1.800 W
Betriebsspannung	230 V / 50 Hz
6 Drehzahlstufen	2.300, 2.600, 3.700, 4.800, 5.800, 6.500 min <sup>-1</sup>
Anfaswinkel	45° (30° & 37,5° optional)
Max. Anfashöhe (45°)	10,6 mm
Kleinster Innendurchmesser:	30 mm
Nettogewicht	6,5 kg

Beschreibung	Artikel-Nr.
Lieferung im Koffer mit 45° Werkzeugaufnahme, 6 Wendeschneidplatten und Werkzeug	495010
Zubehör (optional)	Artikel-Nr.
6 Wendeschneidplatten	495011
37,5° Werkzeugaufnahme	495016
30° Werkzeugaufnahme	495015



# ROHRBANDSCHLEIFER & POLIERER 760/40



- Einsatzbereich vom Grobschliff bis zum Spiegelglanz
- Durch Vollwellenelektronik bleibt die Drehzahl auch unter Last konstant
- Elektronischer Sanftanlauf
- Sehr stabile Führungsrollen ermöglichen eine exakte Führung der Schleifbänder
- Werkzeugloser Schleifmittelwechsel
- Der große Eingriffswinkel ermöglicht effizientes Arbeiten auch an geschlossenen Rohren (z.B. Geländern)



Optimal für das Veredeln von Rohrkonstruktionen



Schmiegt sich perfekt mit bis zu 270° Kontakt um alle Rundungen



Starter Pack Art./Ref. 495050

## Lieferumfang

- 1: Kunststoffkoffer (572 x 362 x 238 mm)
- 2: Sandpapier Schleifbänder Körnung 80 (40 x 760 mm) je 1 Stück  
100 (40 x 760 mm) je 1 Stück  
120 (20 x 760 mm) je 1 Stück
- 3: Oberflächenpolierband (40 x 760 mm)

Technische Daten	
Leistungsaufnahme	1.200 W
Betriebsspannung	230 V / 50 Hz
Leerlaufdrehzahl	1.600 - 3.200 min <sup>-1</sup>
Oberflächengeschwindigkeit	3 - 12 m/s
Max. Bandlänge	760 mm
Max. Bandbreite	40 mm
Nettogewicht	3,4 kg
Beschreibung	
Lieferung im Kunststoffkoffer mit Zubehör	Artikel-Nr. 495050

# ZUBEHÖR FÜR ROHRBANDSCHLEIFER & POLIERER 760/40

## Premium Zirkon Schleifbänder

### Beschreibung:

- Baumwolle/Polyester-Träger mit Additiven, Zirkon Schleifkorn, Doppelharz, geschlossene Struktur

### Hauptanwendungen und Vorteile:

- Extrem lange Lebensdauer und hocheffiziente Entfernung. Grobe Körnungen sind für grobes Schruppen von Stahl und Gusseisen geeignet. Auch geeignet für Nassanwendung

### Hauptanwendungsarten:

- Schleifen und Reinigen von Werkstücken, Entfernen von Lacken, Glätten von kleinen Flächen, Schleifen von Rohren, Innenflächen von Bohrungen, Entgraten, Entfernen von kleinen und großen Schweißnähten, Schweißbuckeln und Zinkspat

### Geeignete Werkstoffe:

- Normalstahl und legierter Stahl, rostfreier Stahl, Aluminium, Nichteisen-Metalle, Gußeisen und Legierungen



Beschreibung wie oben	Inhalt	Artikel-Nr.
Schleifbänder 40 x 760 mm - P080	10 Stück	495WS080
Schleifbänder 40 x 760 mm - P100	10 Stück	495WS100
Schleifbänder 40 x 760 mm - P120	10 Stück	495WS120

## Oberflächenpolierbänder X-FLEX

Dieses Material ist einzigartig auf dem Markt. Dank seiner besonderen Struktur ist es sehr flexibel und es verhindert die Ablösung des Poliermaterials vom Trägermaterial. Ideal um mit schmalen Bandformen zu arbeiten, es ist leicht und erlaubt daher auch den Einsatz auf sehr kompakten Maschinen.

Beschreibung wie oben	Inhalt	Artikel-Nr.
X-Flex - Braun 40 x 760 mm - grob	20 Stück	495WS103
X-Flex - Rot 40 x 760 mm - mittel	20 Stück	495WS104
X-Flex - Blau 40 x 760 mm - sehr fein	20 Stück	495WS105





# SATINIER-, SCHLEIF- & POLIERMASCHINE 100



- Einsatzbereich vom Grobschliff bis zum Spiegelglanz
- Durch Vollwellenelektronik bleibt die Drehzahl auch unter Last konstant
- Elektronischer Sanftanlauf
- Aufblasbare Walze (Pumpe im Lieferumfang) ermöglicht eine optimale Anpassung an die Oberfläche
- Werkzeugloser Schleifmittelwechsel
- Einsatz von Schleifrädern als auch Schleifbändern in verschiedenen Körnungen

Technische Daten	
Leistungsaufnahme	1.200 W
Betriebsspannung	230 V / 50 Hz
Leerlaufdrehzahl	1000 - 2.400 min <sup>-1</sup>
Max. Werkzeugdurchmesser	100 mm
Max. Werkzeugbreite	100 mm
Werkzeugaufnahme	Ø 19 mm x 100 mm mit Spindelarreterung
Nettogewicht	4,8 kg

Beschreibung	Artikel-Nr.
Lieferung im Koffer mit Zubehör	495080



Alte Metalloberflächen erscheinen im neuen Glanz



Starter Pack Art. 495080



Oberflächen Schleiftrommel



Schleifhülsen Körnung: 80, 100, 120 je Stück



Antriebsrolle für Bänder



Luftpumpe



Oberflächenpolierbänder



Aufblasbare Gummischleifwalze



Sandpapier Schleifband



Klettverschlussbänder



Oberflächenpolierbänder

# ZUBEHÖR FÜR SATINIER-, SCHLEIF- & POLIERMASCHINE 100



## Oberflächen Polier-/Schleifhülsen für Satiniermaschinen

**Hauptanwendungsarten:** Satinieren und Reinigen, Feinschleifen auf kleinen und großen Oberflächen. Entfernen von Oxidschichten oder von Fehlern aus vorangegangenen Bearbeitungsstufen.

**Geeignete Werkstoffe:** Rostfreie Stähle, Normal- oder Spezialstahl, Nichteisenmetalle und ihre Legierungen, Aluminium, Gußeisen, Titan, Plastik und Holz.

Beschreibung wie oben	Inhalt	Artikel-Nr.
SB 100 x 314 - grob	5 Stück	495DP100
SB 100 x 314 - mittel	5 Stück	495DP101
SB 100 x 314 - sehr fein	5 Stück	495DP102

## Zirkon Polier-/Schleifhülsen für Satiniermaschinen

**Eigenschaften und Vorteile:** Dank ihres breiten Schleifbereichs ermöglichen sie dem Anwender schnell und effizient eine Vielzahl von Oberflächen zu bearbeiten. **Hauptanwendungsarten:** Satinieren und Reinigen, Feinschleifen auf kleinen und großen Oberflächen. Entfernen von Oxidschichten oder von Fehlern aus vorangegangenen Bearbeitungsstufen. **Geeignete Werkstoffe:** Rostfreie Stähle, Normal- oder Spezialstahl, Nichteisenmetalle und ihre Legierungen, Aluminium, Gußeisen, Titan, Plastik und Holz.

Beschreibung wie oben	Inhalt	Artikel-Nr.
SB 100 x 314 - P080	10 Stück	495DP103
SB 100 x 314 - P100	10 Stück	495DP104
SB 100 x 314 - P120	10 Stück	495DP105

## Räder aus Schleifvlies für Satiniermaschinen

**Eigenschaften und Vorteile:** Die Räder aus Schleifvlies mit Bohrung bieten ein konstantes Ergebnis in der Feinbearbeitung, starke Belüftung, Flexibilität, extreme Bedienerfreundlichkeit, niedrige Geräuschentwicklung, Widerstandsfähigkeit gegen Zusetzen und können mit Druckluft oder mit Wasser gereinigt werden. Das System mit vier Keilen übt einen wirksamen Zieheffekt auf das Schleifwerkzeug aus und garantiert für ein rasches Einlegen des Werkzeuges. **Hauptanwendungsarten:** Leichtes Entgraten und Reinigen. Satin-Finish-Schliff auf kleinen und großen Oberflächen. Entfernen von Oxidschichten und von Fehlern aus vorangegangenen Bearbeitungsstufen, sowie das Wiederherstellen des Finish nach Biegen, Schweißen oder Stanzen. **Geeignete Werkstoffe:** Rostfreie Stähle, Normal- oder Spezialstahl, Nichteisenmetalle und ihre Legierungen, Aluminium, Gußeisen, Titan und Plastik.

Beschreibung wie oben	Inhalt	Artikel-Nr.
SB 100 - grob	4 Stück	495DP106
SB 100 - mittel	4 Stück	495DP107
SB 100 - sehr fein	4 Stück	495DP108

## Räder aus einer Gewebe/Vlies - Kombination für Satiniermaschinen

**Eigenschaften und Vorteile:** Sie bieten eine stärkere Schnittigkeit gegenüber den Rädern, die nur aus Vlies bestehen, und gewährleisten einen ausgezeichneten Feinbearbeitungsgrad und höchsten Bedienungskomfort, verbunden mit starker Belüftung und niedriger Geräuschentwicklung, den typischen Vlies-Eigenschaften. Das System mit vier Keilen übt einen wirksamen Zieheffekt auf das Schleifwerkzeug aus und garantiert für das schnelle Einlegen des Werkzeuges. **Hauptanwendungsarten:** Leichtes Entgraten und Reinigen. Satin-Finish-Schliff auf kleinen und großen Oberflächen. Entfernen von Oxidschichten. Beseitigen von Fehlern aus vorangegangenen Bearbeitungsstufen. **Geeignete Werkstoffe:** Rostfreie Stähle, Normal- oder Spezialstahl, Nichteisenmetalle und ihre Legierungen, Aluminium, Gußeisen und Titan.

Beschreibung wie oben	Inhalt	Artikel-Nr.
SB 100 - grob	4 Stück	495DP109
SB 100 - mittel	4 Stück	495DP110
SB 100 - sehr fein	4 Stück	495DP111



# PRODUKTSCHULUNGEN



## Ein Werkzeug für jede Aufgabe!

Da wir spezielle Lösungen zum Sägen und Kernbohren von Edel-/Stahl anbieten, möchten wir Ihnen so viele detaillierte Informationen über unsere Produkte wie möglich zur Verfügung stellen.

Kontaktieren Sie uns gerne für eine Produktschulung per Videokonferenz um unsere Produkte besser kennen zu lernen.



## Persönliche Beratung

An technischen Schulungstagen und Messen stellen wir Ihnen gerne unsere innovative Sägetechnologie vor, um Ihnen die bestmögliche Lösung für Ihre Aufgabe zu bieten.



## Messen und Veranstaltungen

Wir sind stets auf Messen und Fachveranstaltungen präsent. Die persönliche Kontaktaufnahme mit unseren Kunden und Händlern ist ein wesentlicher Bestandteil unseres Geschäfts.



## Live-Produktvorführungen

Wir führen Demonstrationen auf der Baustelle durch um unsere Kunden optimal zu beraten. Auf diese Weise können wir die besten Ergebnisse bei der Problemlösung erzielen.



# WWW.DRYCUTTER.COM

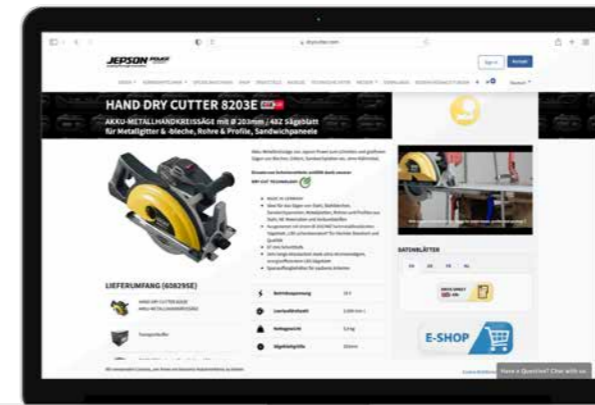

## DRYCUTTER - METALLKREISSÄGEN



## DRYTECH® - SÄGEBLÄTTER

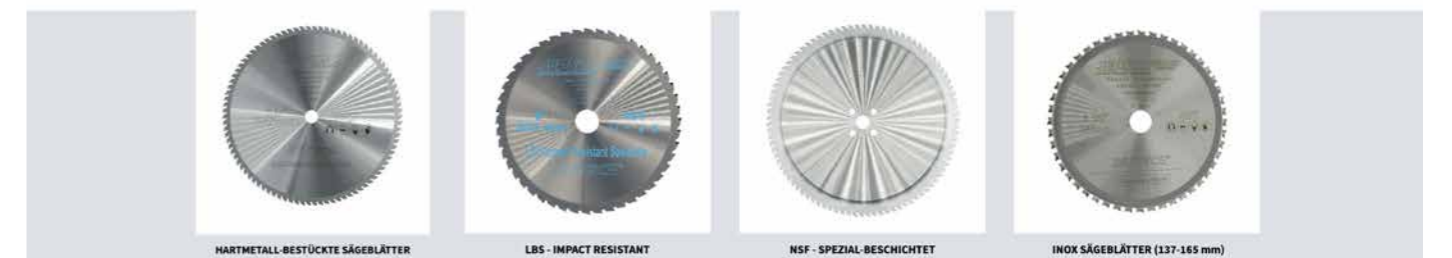

## MAGPRO - MAGNETBOHRMASCHINEN



## SPEZIALMASCHINEN





**JEPSON POWER**<sup>®</sup>  
GERMANY  
Leading Through Innovation since 1984



dry cutting technology | clean | fast | thin | ecological

Jepson Power GmbH  
Ernst-Abbe-Straße 5  
52249 Eschweiler  
Germany

**Telefon**  
**E-Mail**  
**Website**

+49 2403 64 55 0  
info@jepson.de  
www.drycutter.com

© JEPSON Power GmbH - Änderungen, Fehler und Irrtümer vorbehalten